

# Solid-Drive™ Självborrande dymling för montage av limträ och KL-trä



Den CE-märkta självborrande dymlingen SDD ger en effektiv infästningsmetod för limträ och KL-trä i kombination med aluminiumbeslag.

Den dubbelgångade dymlingen har ett cylinderhuvud med T-40 bitsspår och den unika spetsdesignen minskar risken för sprickbildning i virket. Spåret på den nedre gången tillåter att träspån avlägsnas under montage.

**Fördelar:**

- CE-märkt
- Ingen förborrning krävs
- T-40 bitsspår
- Litet cylinderhuvud för dolda montage
- Spår för att avlägsna spån

**Användningsområden:**

- Limträbalkar
- KL-trä vägg mot KL-trä golv

**Material:**

- Elförzinkat kolstål

**Lämplig för:**

- Dolda aluminiumbeslag



Innovativ pilborrspets för effektivt montage i trä och aluminium



Spår som avlägsnar spån för snabbare indrivningsmoment



Cylinderhuvudet försänks in i virket vilket möjliggör dolt montage

Kraftig gänga och skaft ger styrka och stabilitet



Djupt T-40 bitsspår ger förbättrad kontroll och längre livslängd på bitsen

**Betydande tidsbesparing**

I jämförelse med ett traditionellt montage av limträbalkar med dolda balkskor och standarddorn, erbjuder SDD en avsevärd förbättring av effektiviteten, då ingen förborrning krävs för denna metod.

# SDD - Självborrande dymling för montage av limträ och KL-trä

SIMPSON

Strong-Tie

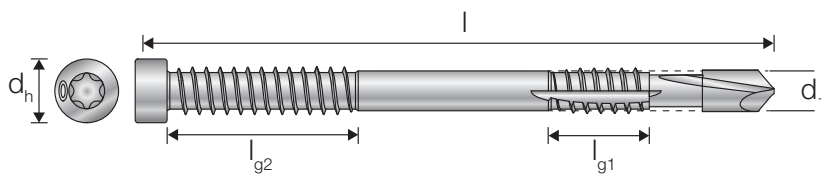

## Dimensioner

Referens	Art. nr.	Dimensioner [mm]						Bits	Vikt	Varvtal (Rpm)	Antal/förp.
		Dimension [d]	Längd [L]	Diameter huvud [d <sub>h</sub> ]	Diameter spets [d <sub>1</sub> ]	Övre gänglängd [L <sub>g1</sub> ]	Nedre gänglängd [L <sub>g2</sub> ]				
SDD7.5X73	78473	7.5	73	12.0	6.9	8.5	27	T-40	min. 30 kg	800-1000 rpm	50
SDD7.5X93	78119	7.5	93	12.0	6.9	8.5	27	T-40			50
SDD7.5X113	78120	7.5	113	12.0	6.9	12.5	36	T-40			50
SDD7.5X133	78121	7.5	133	12.0	6.9	12.5	36	T-40			50
SDD7.5X153	78122	7.5	153	12.0	6.9	12.5	36	T-40			50
SDD7.5X173	78123	7.5	173	12.0	6.9	12.5	36	T-40			50
SDD7.5X193	78474	7.5	193	12.0	6.9	12.5	36	T-40			50



### Montage av balkar i limträ

Stora limträbalkar kan monteras med en dold aluminium balkbärare och SDD självborrande dymlingar. Fördelen med att använda självborrande dymlingar är att du varken behöver förborra i virket eller för balkbäraren. Detta ger en avsevärd tidsbesparing jämfört med att använda traditionella cylindriska dorn.

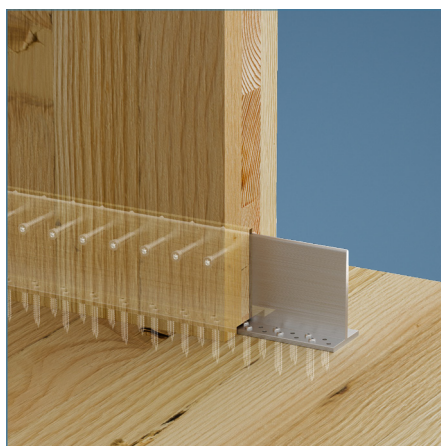

### Snedställda balkanslutningar

Snedställda limträbalkar kan också anslutas med aluminiumbeslag och SDD självborrande dymlingar.

### KL-trä vägganslutningar till KL-träbjälklag

Aluminiumbeslag kan också användas för att fästa KL-trä väggar mot KL-träbjälklag. Fördelen är att du får en dold installation och påskyndar monteringen genom att använda SDD självborrande dymlingar.

## Karakteristiska värden - Balk mot balk - Full utspikning

Art. nr.	Balkdimensioner [mm]		Infästningar				Karakteristiska värden [kN]										
	Minsta höjd (utan lutning/snedställning)		HB		SB		$R_{1,k} = R_{2,k}$					$R_{3,k}$					$R_{4,k}$
			Längd dymling SDD [mm]		Gänglängd dymling SDD [mm]												
	HB	SB	An-tal	Type	An-tal	Type	93	113	133	153	173	93	113	133	153	173	
BTALU1200/120	190	125	22	CNA4.0x50	3	SDD7.5	14.4	15.5	15.5	15.5	15.5	2.9	3.5	4.2	4.8	5.6	
BTALU1200/160	230	165	30	CNA4.0x50	4	SDD7.5	23.0	24.6	26.4	26.4	26.4	3.6	4.4	5.3	6.2	7.0	12.7
BTALU1200/200	270	205	38	CNA4.0x50	5	SDD7.5	32.2	34.3	37.0	39.7	39.7	4.4	5.4	6.4	7.4	8.4	16.7
BTALU1200/240	310	245	46	CNA4.0x50	6	SDD7.5	40.4	44.1	47.5	51.4	51.4	5.3	6.4	7.4	8.6	9.8	20.6
BTALU1200/280	35	285	54	CNA4.0x50	7	SDD7.5	49.4	53.1	58.2	62.8	65.4	6.1	7.3	8.5	9.9	11.3	24.5
BTALU1200/320	390	325	62	CNA4.0x50	8	SDD7.5	57.4	62.5	68.0	74.0	77.7	6.8	8.3	9.7	11.1	12.9	28.4
BTALU1200/360	430	365	70	CNA4.0x50	9	SDD7.5	64.6	71.1	78.1	85.0	89.8	7.6	9.2	10.9	12.4	14.4	32.3
BTALU1200/400	470	405	78	CNA4.0x50	10	SDD7.5	71.7	79.0	87.5	96.0	101.9	8.3	10.1	12.1	13.8	15.8	36.3
BTALU1200/440	510	445	86	CNA4.0x50	11	SDD7.5	78.9	86.9	96.2	106.2	113.9	9.1	11.0	13.2	15.2	17.2	40.2
BTALU1200/480	550	485	94	CNA4.0x50	12	SDD7.5	86.1	87.8	105.0	115.9	125.1	9.8	11.9	14.3	16.6	18.7	44.1
BTALU1200/520	590	525	104	CNA4.0x50	12	SDD7.5	86.1	87.8	105.0	115.9	125.1	10.6	12.8	15.4	17.8	20.1	48.0
BTALU1200/560	630	565	112	CNA4.0x50	12	SDD7.5	86.1	87.8	105.0	115.9	125.1	11.3	13.8	16.5	19.1	21.5	51.9
BTALU1200/600	670	605	120	CNA4.0x50	12	SDD7.5	86.1	87.8	105.0	115.9	125.1	12.1	14.7	17.6	20.4	23.0	55.9

Balken skall vara bredare än längden på dymlingen. Se ETA för att optimera antal dymlingar.

## Karakteristiska värden - Balk mot stolpe / KL-trä mot KL-trä - Delvis utspikning

Art. nr.	Balkdimensioner [mm]		Infästningar				Karakteristiska värden [kN]										
	Minsta höjd (utan lutning/snedställning)		HB		SB		$R_{1,k} = R_{2,k}$					$R_{3,k}$					$R_{4,k}$
			Längd dymling SDD [mm]		Gänglängd dymling SDD [mm]												
	HB	SB	An-tal	Type	An-tal	Type	93	113	133	153	173	93	113	133	153	173	
BTALU1200/120	190	125	12	CNA4.0x50	3	SDD7.5	12.2	13.2	13.5	14.1	14.1	2.9	3.5	4.2	4.8	5.6	
BTALU1200/160	230	165	16	CNA4.0x50	4	SDD7.5	18.7	19.7	21.3	21.3	21.3	3.6	4.4	5.3	6.2	7.0	12.7
BTALU1200/200	270	205	20	CNA4.0x50	5	SDD7.5	25.9	27.7	29.8	29.8	29.8	4.4	5.4	6.4	7.4	8.4	16.7
BTALU1200/240	310	245	24	CNA4.0x50	6	SDD7.5	33.6	36.2	38.9	38.9	38.9	5.3	6.4	7.4	8.6	9.8	20.6
BTALU1200/280	35	285	28	CNA4.0x50	7	SDD7.5	41.5	44.9	48.2	48.2	48.2	5.6	6.7	7.7	8.9	10.1	24.5
BTALU1200/320	390	325	32	CNA4.0x50	8	SDD7.5	49.4	53.6	53.6	53.6	53.6	6.4	7.7	8.8	10.2	11.5	28.4
BTALU1200/360	430	365	36	CNA4.0x50	9	SDD7.5	57.5	62.4	62.4	62.4	62.4	7.2	8.6	9.9	11.5	12.9	32.3
BTALU1200/400	470	405	40	CNA4.0x50	10	SDD7.5	65.5	71.2	76.4	76.4	76.4	8.0	9.6	11.0	12.7	14.4	36.3
BTALU1200/440	510	445	44	CNA4.0x50	11	SDD7.5	73.6	79.3	85.8	91.4	92.5	8.8	10.5	12.1	14.0	15.8	40.2
BTALU1200/480	550	485	48	CNA4.0x50	12	SDD7.5	81.4	87.9	94.5	100.2	101.7	9.5	11.5	13.2	15.3	17.2	44.1
BTALU1200/520	590	525	52	CNA4.0x50	12	SDD7.5	83.6	90.2	97.5	104.1	106.4	10.3	12.4	14.3	16.6	18.7	48.0
BTALU1200/560	630	565	56	CNA4.0x50	12	SDD7.5	85.9	92.5	100.5	107.9	111.2	11.1	13.4	15.4	17.8	20.1	51.9
BTALU1200/600	670	605	60	CNA4.0x50	12	SDD7.5	85.9	94.8	103.5	111.7	115.9	11.9	14.4	16.5	19.1	21.5	55.9

Balken skall vara bredare än längden på dymlingen. För att optimera antalet dymlingar i beslaget eller för andra applikationer hänvisar vi till ETA.

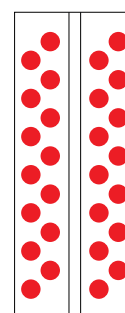
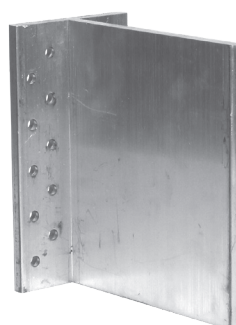
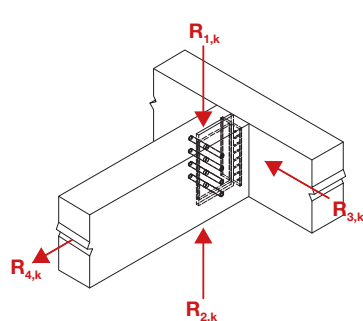

Balk mot balk  
Full utspikning

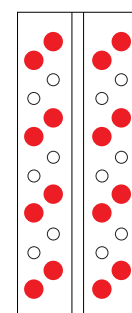

Balk mot stolpe eller  
KL-trä mot KL-trä  
delvis utspikning

## Montering:

BTALU förekommer i olika längder upp till 3000 mm och kan kapas i önskad längd. Den maximala längden är 600 mm. Balkbäraren kan monteras med en sekundärbalk med vinkel mellan  $-45^\circ$  till  $+45^\circ$ .

$\varnothing 7,5$  SDD dymlingar skall monteras med min. 40 mm intervall.

1. Använd färdiga längder eller kapa till önskad längd (lastvärdena gäller för en maximal höjd av 600 mm),
2. Montera BTALU mot primärbalken med CNA5.0x40 mm ankarspik eller CSA5.0x40 ankarskruv,
3. Såga ett lodrätt snitt/slits som är 8 mm brett och 115 mm djupt i änden på sekundärbalken till balkbäraren,
4. Placera balken i önskad position på balkbäraren,
5. Använd en skruvdragare med låg hastighet (600-1000 rpm) för att installera SDD självborrande dorn genom träbalken och balkbäraren. Monteringshastigheten är direkt relaterad till korrekt anläggningstryck samt vinkelrätt montage,
6. Justera dymlingens position genom att långsamt skruva in och ut.

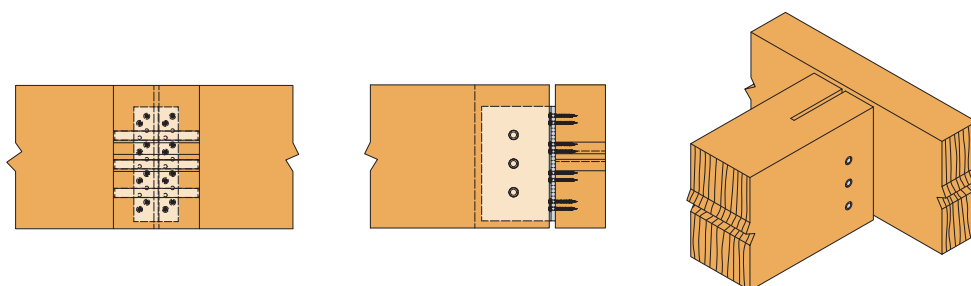

## Reduktionsfaktor vid lutning/vinklat montage:

För balkar med en lutning skall värdena multipliceras med följande koefficient:

$\beta$	$0^\circ$	$15^\circ$	$30^\circ$	$45^\circ$
Koefficient	1.0	0.95	0.9	0.85

Detta gäller endast för samlingar med mindre än 7 dymlingar i balken.

Den effektiva längden av dymlingen är lika med totallängden  $-13$  mm.

SDD skall ej användas utomhus (för utomhusapplikationer rekommenderas rostfria dymlingar).

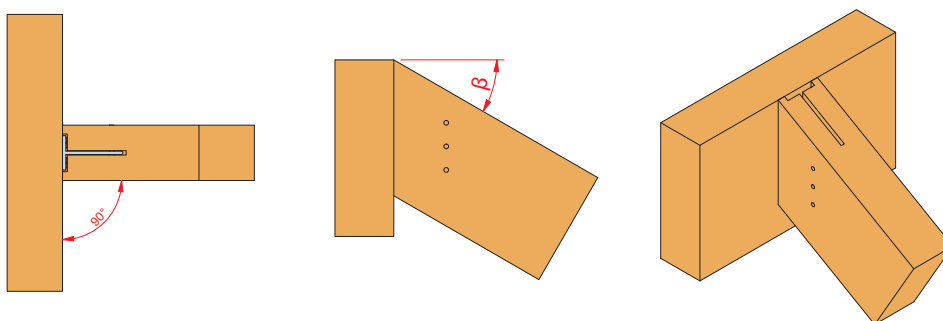

Balkförband med lutning.

Sekundärbalkens lutning i förhållande till horisontalplanet anges av vinkeln  $\beta$