

Produktkatalog

2022-2023

P-SE-01-2022 | (+46) 490 300 00 | strongtie.se

SIMPSON

Strong-Tie

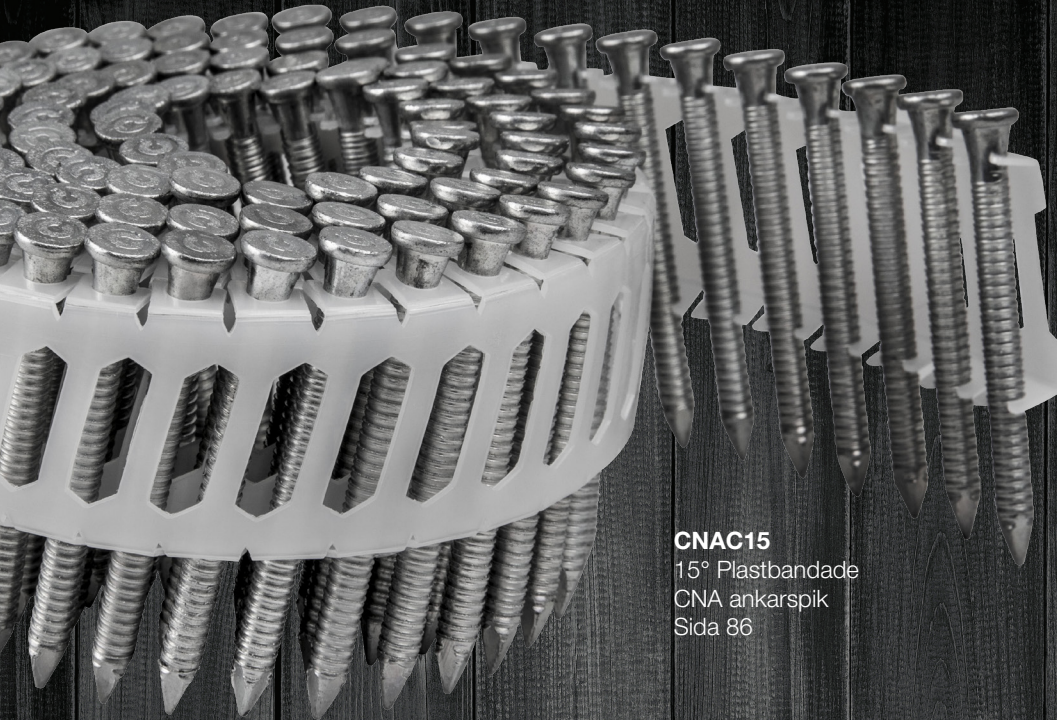

CNAC15
15° Plastbandade
CNA ankarspik
Sida 86



PBWS
ZPRO Stolpskor
Sida 62

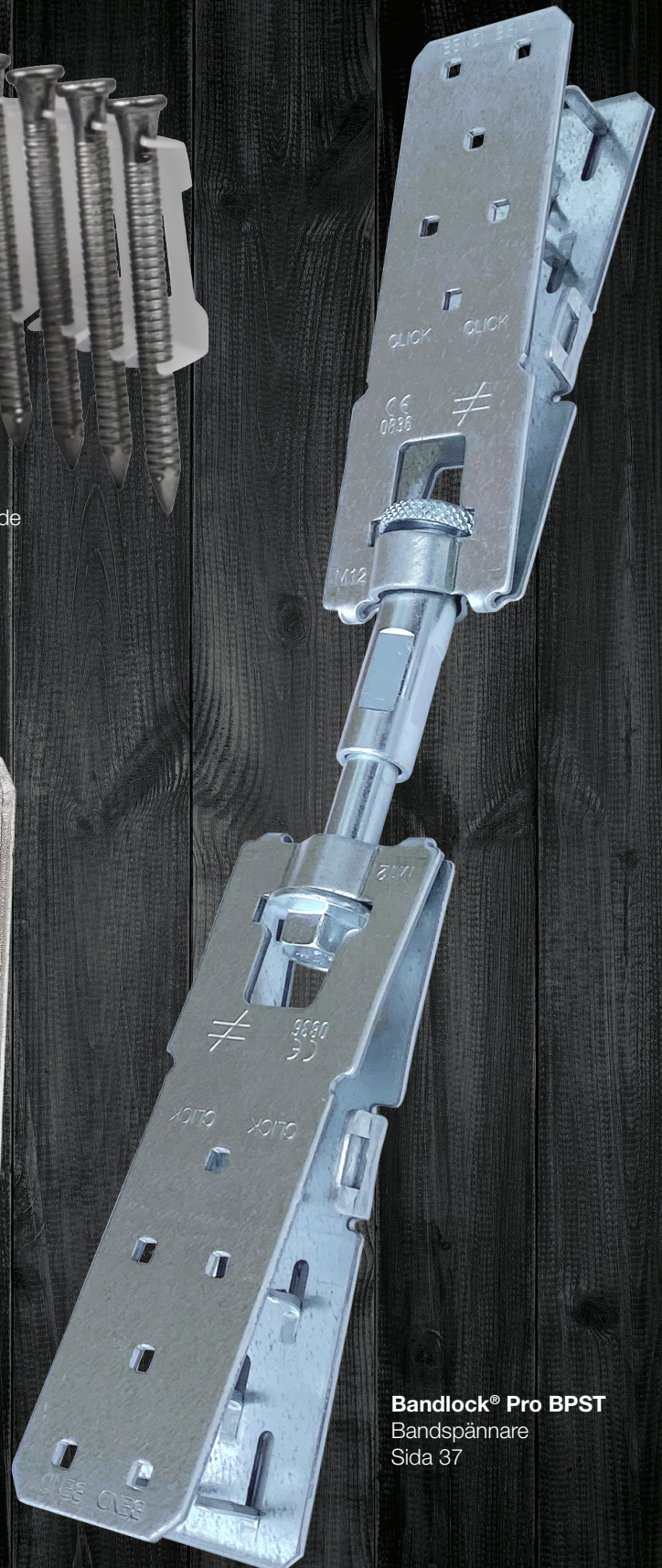

Bandlock® Pro BPST
Bandspännare
Sida 37

Innehållsförteckning

Allmän information

Allmän information	6
Företagsinformation	8
Kvalitetspolicy	9
CE-märkning	9
Teknisk support	9
ISO Certifiering	9
Om korrosionsskydd	10
Material och ytbehandlingar	10
Klimatklasser	11
Korrosionskategorier	11
Om våra byggbeslag	12
Förband med beslag	12
CE-märkning	12
Välj rätt beslag	12
Ikoner	13
Övriga tekniska ikoner	13

Byggbeslag

Vinkelbeslag	16
Vinkelbeslag med nyckelhålsförstärkning	16
Vinkelbeslag utan förstärkning	17
Vinkelbeslag med kantförstärkning	18
Vinkelbeslag för montering av fasader på lättvägg	19
Vinkelbeslag med förstärkning - höghållfast beslag	19
Betongvinklar	20
Förskjutningsvinkel	21
Vinkelbeslag med bulthål	22
Vinkelbeslag för enklare fogar	23
Minivinklar	24
Vinkelbeslag för takstolsmontering m.m.	26
Massiv vinkel med stor lastförmåga	26
Vinkelbeslag för förankring av takås	26
Vinkelbeslag till lättväggskonstruktion	27
Höghållfast vinkelbeslag	27
Dragankare	28
Dragankarbeslag	21
Dragankare med förstärkningskloss	28
Beslag utvecklade för KL-trä	29
Vinkelbeslag till KL-trä	29
Hållplatta till KL-trä	29
Ljudabsorberande vinkelbeslag till KL-träkonstruktioner ...	30
Monteringssystem	31
Fönstermonteringsbeslag	31
Tryckfot till VIMOCON™ på lättbetong	31
Tryckbeslag till fönster med träkarmar	32
Skråbeslag till alla typer av fönster	32
Tryckbeslag till kompositkarmar	32
Tryckbeslag	33
Fönstermonteringsbeslag för tegelväggar	33
Dörrmontering	33
Konsolbeslag - väggelement med höga laster	34
Konsolbeslag - lättare väggelement	34
Elementfogningsbeslag	34
Sänkningsbeslag	35
Sockelskydd	35

Vindavstyvning & förankring	36
Wind Secure® vindkryssset inkl.	36
Bandlock® Pro bandspännare till 25 och 40 mm band	36
Bandlock® Pro bandspännare och gängspännare	37
Wind Secure® anslutningsbeslag	38
Bandlock® kopplingsbeslag, 40 mm	38
Vindkrysspaket till 60 mm band	39
Anslutningsbeslag och bandspännare till 60 mm band	39
Bandspännare till 80 mm band	40
Montageclips	40
Ställskruvar med mutter	40

Vinddragband	41
Vinddragband i 0,9 mm höghållfasthets stål	41
Vinddragband i 1,5 eller 2,0 mm stål	41
Hållband	42

Beslag för takkonstruktioner	43
Takåsfäste	43
Universalbeslag	44
Läktbeslag	45
Universalfäste	45
Toppläktbeslag	45
Nockbrädsbeslag	45
Gaffelankare	46
Beslag för resning av takstol	46
Takstolsfäste	47
Takstolsvinkel	47
Förankringsbeslag för trä mot stålbalk	47

Balksko & balkbärare	48
Balksko med utåtvända flikar	48
Balksko för specialtillverkning	50
Balksko med inåtvända flikar	50
Balksko till balk och pelare med samma bredd	51
Balksko med inåtvända flikar	51
2-delad justerbar balksko	52
Balksko med justerbar lutning	53
Balksko med horisontell vinkling	53
Växeljärn	53
Ändträbeslag	54
Ändträbeslag med möjlighet för 45° lutning	54
Dolda balkbärare	55, 56

Hållplattor	57
Specialklippta hållplattor	59
lcke bärande reparationsplatta	59

Gerberbeslag	60
---------------------------	-----------

Stolpskor	62
Optimerade stolpskor	62
Höjdjusterbar stolpsko	64, 65
Höjd & breddjusterbara stolpskor	64
Dolda stolpskor för ingjutning	65
Kraftiga stolpskor	65
Stolpskor för ingjutning	66
Justerbar stolpsko	67

Innehållsförteckning

Tillbehör till beslag	69
Dorn, elförzinkat	69
Dorn, extra varmförzinkat.....	70
Brickor.....	70
Bulldog® brickor	71

Monteringsband	73
----------------------	----

Byggbeslag - utomhus

Vinkelbeslag med ribbförstärkning	16
Vinkelbeslag för betong	20
Vinkelbeslag för enklare fogar	23, 24
Takåsfäste	43
Balksko med utåtvända flikar	49
Hållplattor.....	57
Gerberbeslag.....	60, 61
Trädgårdsbeslag - Design Series	72
Trädgårdsbeslag - Trappvinkel	74
Trädgårdsbeslag - Plintjärn	75
Trädgårdsbeslag - Jordankare	76
Trädgårdsbeslag - Stolpsko	77

Byggbeslag - rostfritt

Rostfritt vinkelbeslag med ribbförstärkning.....	16
Rostfritt vinkelbeslag med kantförstärkning	18
Rostfritt vinddragband	41
Rostfritt hållband	42
Rostfritt takåsfäste.....	43

Infästning för byggbeslag

Ankarskruv	80
Ankarskruv Elförzinkad	80
Ankarskruv Elförzinkad + svartlackerat huvud	80
Ankarskruv Impreg®+ (utomhus)	81
Ankarskruv Rostfri Syrafast A4.....	81
Ankarskruv HCR (Högkorrosionsskyddad skruv).....	81
SS-H Beslagskruv Impreg®+	82
SS-F Beslagskruv Impreg®+	84
Ankarspik	85
Ankarspik Elförzinkad	85
Ankarspik Varmförzinkad	85
Ankarspik Rostfri Syrafast A4.....	85
15° Bandad Ankarspik Plastbandad	86
15° Bandad Ankarspik Elförzinkad, Plastbandad	86
15° Bandad Ankarspik Varmförzinkad, Plastbandad	86
34° Bandad Ankarspik, Pappersbandad.....	87
34° Bandad Ankarspik Elförzinkad, Pappersbandad	87
34° Bandad Ankarspik, Plastbandad	87
34° Bandad Ankarspik Elförzinkad, Plastbandad	87
34° Bandad Ankarspik Varmförzinkad, Plastbandad	87

Quik Drive

Tillsatser	90
Multifunktion skruvsystem.....	90
Skruvsystem till golv- & trallskruvmontage	91
Skruvsystem till beslagskruvsmontage.....	92
Skruvsystem till skivmontage	93
Skruvsystem till gipsskruvsmontage	94
Tillsats till gipsmontage.....	95
Skruesystem till stålmontage	96
Adaptrar	97
Adapter till Bosch®.....	97
Adapter till Dewalt®	97
Adapter till Hitachi®	97
Adapter till Hilti®	97
Adapter till Makita®	97
Adapter till Milwaukee®	97
Adapter till Spit®	97
Adaptrar - Översiktstabell	98
Bandade skruvar	99
Bandade fibergipsskruvar	99
Bandade fibercementskruvar	99
Bandade gipsskruvar	100
Bandade beslagskruvar	102
Bandad skruv för träbeklädnad.....	103
Bandade terrasskruvar	104
Bandade träskruvar	105
Bandade skruvar till stålmontage	105
Tillbehör & reservdelar	106
Bits.....	106
Bitshållare.....	107
Förlängare	107
Matarhake	107
Skruvväska	107
Fjäder	107
Kropp	107
Nos	107

Index

Alfabetiskt index	108
-------------------------	-----

Alfabetiskt innehållsförteckning

15° Bandad Ankarspik Plastbandad	86
15° Bandad Ankarspik Varmförzinkad, Plastbandad	86
15° Bandad Ankarspik, Plastbandad	86
34° Bandad Ankarspik Elförzinkad, Pappersbandad	87
34° Bandad Ankarspik Elförzinkad, Plastbandad	87
34° Bandad Ankarspik Varmförzinkad, Plastbandad	87
34° Bandad Ankarspik, Pappersbandad	87
34° Bandad Ankarspik, Plastbandad	87
5566H Bandlock® kopplingsbeslag, 40 mm	38
6040H Anslutningsbeslag & bandspännare, 60 mm	39
6050H Anslutningsbeslag & bandspännare, 60 mm	39
6099H Vindkrysspaket till 60 mm band	39

A

AA Vinkelbeslag för enklare fogar	23
AB Minivinklar	24
AB Vinkelbeslag utan förstärkning	17
ABAI Ljudabsorberande vinkelbeslag till KL-trä	30
ABB-Z Vinkelbeslag för enklare fogar, utomhus	23
ABJ / ABL Betongvinklar	20
ABR Vinkelbeslag för montering av fasader på lättvägg	19
ABR Vinkelbeslag med kantförstärkning	18
ABR Vinkelbeslag med nyckelhålsförstärkning	16
ABR100S Rostfritt vinkelbeslag med kantförstärkning	18
ABR255 Vinkelbeslag till KL-trä	29
ABR255 Vinkelbeslag till KL-trä	29
ABR-S Rostfritt vinkelbeslag med nyckelhålsförstärkning	16
ABR-Z Vinkelbeslag med nyckelhålsförstärkning, utomhus	16
AC Minivinklar	24
ACFET Konsolbeslag (lättare väggelement)	34
ACR Minivinklar	24
ACW Konsolbeslag (väggelement med höga laster)	34
AC-Z Vinkelbeslag för enklare fogar, utomhus	24
Adaptrar Quik Drive	97
ADR Vinkelbeslag för takstolsmontering m.m.	26
AE Vinkelbeslag med bulthål	22
AF Vinkelbeslag	24
AG Massiv vinkel med stor lastförmåga	26
AG Vinkelbeslag	22
AH Dragankarbeslag	21
AJ Vinkelbeslag	22
AKR-Z Vinkelbeslag för betong, ZPRO	20
Ankarskruv Elförzinkad	80
Ankarskruv Elförzinkad + svartlackerat huvud	80
Ankarskruv HCR (Högkorrosionsskyddad skruv)	81
Ankarskruv Impreg [®] + (utomhus)	81
Ankarskruv Rostfri Syrafast A4	81
Ankarskruv Rostfri Syrafast A4	85
Ankarspik Elförzinkad	85
Ankarspik Rostfri Syrafast A4	85
Ankarspik Varmförzinkad	85
ANP Vinkelbeslag (2,5 mm)	25
ANPS Vinkelbeslag (2,0 mm)	25
APR Höjdjusterbar stolpsko	64

B

BAN Hållband	42
BAN Vinddragband i 1,5 eller 2,0 mm stål	41
BAN09 Vinddragband i 0,9 mm höghållfasthets stål	41
Bandlock® Pro bandspännare till 25 och 40 mm band	36
BANS Monteringsband	73
BANW Monteringsband	73
BF Montageclips	40
BIT Bits	106
BJSTROP Forankringsbeslag för trä mot stålbalk	47
BNG Anslutningsbeslag & bandspännare, 60 mm band	39
BNSP Bandspännare, 80 mm band	40

BNV Förskjutningsvinkel	21
BPST Bandlock® Pro bandspännare & gängspännare	37
BPTD Bandlock® Pro bandspännare & gängspännare	37
BSD Balksko för speciattillverkning	50
BSI Balksko med inåtvända flikar	50
BSIL Balksko till balk och pelare med samma bredd	51
BSIN Balksko med inåtvända flikar	51
BSN Balksko med utåtvända flikar	49
BSNN Balksko med utåtvända flikar	48
BSNN-Z Balksko ZPRO med utåtvända flikar	49
BT Dolda balkbärare	56

C

C1 / C3 / C5 Bulldog® - Dubbelsidiga brickor	71
C2 / C4 Bulldog® - enkelsidiga brickor	71
CBSDQ Bandade fibercementskruvar	99
CHB Bandade träskruvar	105
CLSZN Bandad skruv för fasadbeklädnad	103
CSA-ST Bandade beslagskruvar	102
CSA-T Bandade beslagskruvar	102
CSA-ZT Bandade beslagskruvar	102

D

Design Series - Svartlackerade beslag	72
DLVS Läktbeslag	45
DTHQ Bandad skruv för fasadbeklädnad	103
DTT2Z Elementfogningsbeslag	34
DWC Bandade gipsskruvar	100
DWCZ Bandade gipsskruvar	100
DWF Bandade gipsskruvar	100
DWFSD Bandade gipsskruvar	101
DWFZ Bandade gipsskruvar	100
DWHL Bandade gipsskruvar	100

E

E20/3 Vinkelbeslag med förstärkning, höghållfast beslag	19
E9/2,5 Höghållfast vinkelbeslag	27
EBC Vinkelbeslag till lättväggskonstruktion	27
EL Ändträbeslag	54
ELS Ändträbeslag	54
ET Balksko med horisontell vinkling	53
ETB Ändträbeslag med möjlighet för 45° lutning	54

F

FBCB Bandade fibercementskruvar	99
FBCS Bandade fibercementskruvar	99
FBPR Monteringsband	73
FORA Universalfäste	45
FPHSD Bandade skruvar till stålmonter	105

G

GAF Gaffelankare	46
GAR Sockelskydd	35
GERB Gerberbeslag	60
GERB-Z Gerberbeslag ZPRO	60
GERW Gerberbeslag	61
GERW-Z Gerberbeslag ZPRO	61

H

HD Dragankare med förstärkningskloss	28
HE Forankringsbeslag för trä mot stålbalk	47
HTT Dragankare	28

Alfabetiskt innehållsförteckning

K

KNAG Vinkelbeslag för förankring av takås	26
---	----

M

M5X12 Ställskruvar med mutter	40
MANDREL Bitshållare	107
MP Icke bärande reparationsplatta	59
MTHE / MTHSE Bandade fibergipsskruvar	99

N

NEDC Sänkningsbeslag	35
NP Hålpplattor (1,5 mm)	57
NP Hålpplattor (2,0 mm)	58
NP Specialklipppta hålpplattor	59
NPA Nos	107
NPB Hålpplatta till KL-trä	29

P

PA / PB / PBL Stolpsko	63
PBWS Optimerade stolpsko	62
PDKB Justerbar stolpsko	67
PDT Justerbar stolpsko	67
PDTL Justerbar stolpsko	67
PFE Takåsfäste	44
PFEEDPAWL Matarhake	107
PFP Gaffelankare	46
PFU Takåsfäste	44
PH Plintjärn	75
PHX Plintjärn	75
PI / PIL Dolda stolpsko för ingjutning	65
PIS / PISB Kraftiga stolpsko	65
PJPB Höjdjusterbar stolpsko	66
PJPS Höjdjusterbar stolpsko	66
PL Stolpsko för ingjutning	66
PLB Höjdjusterbar stolpsko	65
PLS Höjdjusterbar stolpsko	65
PNOSECLIP Nosclips reservdel	107
PP Dolda Stolpsko för ingjutning	65
PPB Höjdjusterbar stolpsko	66
PPD Stolpsko	63
PPH / PPHB Stolpsko	77
PPJBT Stolpfäste med platta	77
PPJET Jordankare	76
PPJST Jordankare	76
PPL Dolda Stolpsko för ingjutning	65
PPS Höjdjusterbar stolpsko	66
PPU Stolpsko	68
PU Stolpsko	64
PVD / PVDB Höjd & breddjusterbara stolpsko	64
PVI / PVIB Höjd & breddjusterbara stolpsko	64

Q

QD76KE Multifunktion skruvsystem	90
QDBPC50E Skruvsystem till beslagskruvs montage	92
QDEXTE Förlängare Quik Drive	107
QDLEAFSPRING Bladfjäder	107
QDPRO51E Skruvsystem till gipsskruvs montage	94
QDPRO51E Tillsats till gipsmontage	95
QDPRO76SKE Skruvsystem till golv- & trällskruvs montage	91
QDPROHX516G2 Skruvsystem till stål montage	96
QDPROLDGH2 Skruvsystem till stål montage	96
QDPRORFE Skruvsystem till skivmontage	93
QDSPRING Fjäder till Quik Drive	107
QRLTX20E-50 Bits	106

QRP2E-50 Bits	106
QRS2E-50 Bits	106
QRSU2E-50 Bits	106

R

RDPF Bandade gipsskruvar	101
RDWF Bandade gipsskruvar	101
RTFSD Bandade gipsskruvar	101

S

SFM Takstolsfäste	47
SFN Takstolsfäste	47
SJH 2-delad justerbar balksko	52
SKJ Vinkeljärn och plattjärn	74
SPA Kropp till Quik Drive	107
SPF Takåsfäste	43
SPF-S Rostfritt takåsfäste	43
SPF-Z Takåsfäste, utomhus	43
SPR Balksko med justerbar lutning	53
SS3DSC Bandade trällskruvar	104
SSBFHSD Bandad skruv för fasadbeklädnad	103
SSDTH Bandade trällskruvar	104
SS-F Beslagskruv Impreg [®] +	84
SS-H Beslagskruv Impreg [®] +	82
SSWSCB Bandade trällskruvar	104
STD Dorn, elförzinkat	69
STD Dorn, extra varmförzinkat	70
SVI Takstolsvinkel	47

T

TA-Z Trappvinkel	74
TIC Beslag för resning av takstol	46
TOL Toppläktbeslag	45
TOP Nockbrädsbeslag	45
TU/S Dolda balkbärare	55

U

UNI Universalbeslag	44
US Brickor	70

V

VEKS Växeljärn	53
VIG Vinkelbeslag	22
VIMDK Dörrmontering	33
VIMO Tryckbeslag	33
VIMOCON™ Fönstermonteringsbeslag	31
VIMOCONP Tryckfot till VIMOCON™ på lättbetong	31
VIMOKOMP Tryckbeslag till kompositkarmar	32
VIMS Skråbeslag till alla typer av fönster	32
VIMT Tryckbeslag till fönster med träkarmar	32
VIMTK Fönstermonteringsbeslag för tegelväggar	33
VKJ Vinkeljärn och plattjärn	74

W

WS Wind Secure [®] anslutningsbeslag	38
WSC Bandade träskruvar	105
WSHL Bandade fibergipsskruvar	99
WSK Wind Secure [®] vindkryss	36
WSV Bandade träskruvar	105

X

X Bandade skruvar till stål montage	105
-------------------------------------	-----



**Lösningar för
professionellt
byggande**



Allmän information

Företagsinformation

I mer än 60 år har Simpson Strong-Tie® fokuserat på att skapa strukturella produkter som hjälper människor att bygga säkrare och starkare konstruktioner och byggnader. Som ledande inom forskning och teknik är Simpson Strong-Tie® en av de största leverantörerna av strukturella byggprodukter i världen. Simpson Strong-Tie®s engagemang för produktutveckling, teknik, testning och träning syns tydligt i den enhetligt höga kvaliteten och leveranssäkerheten vi erbjuder på våra produkter och tjänster.

Besök vår hemsida strongtie.se för mer information.

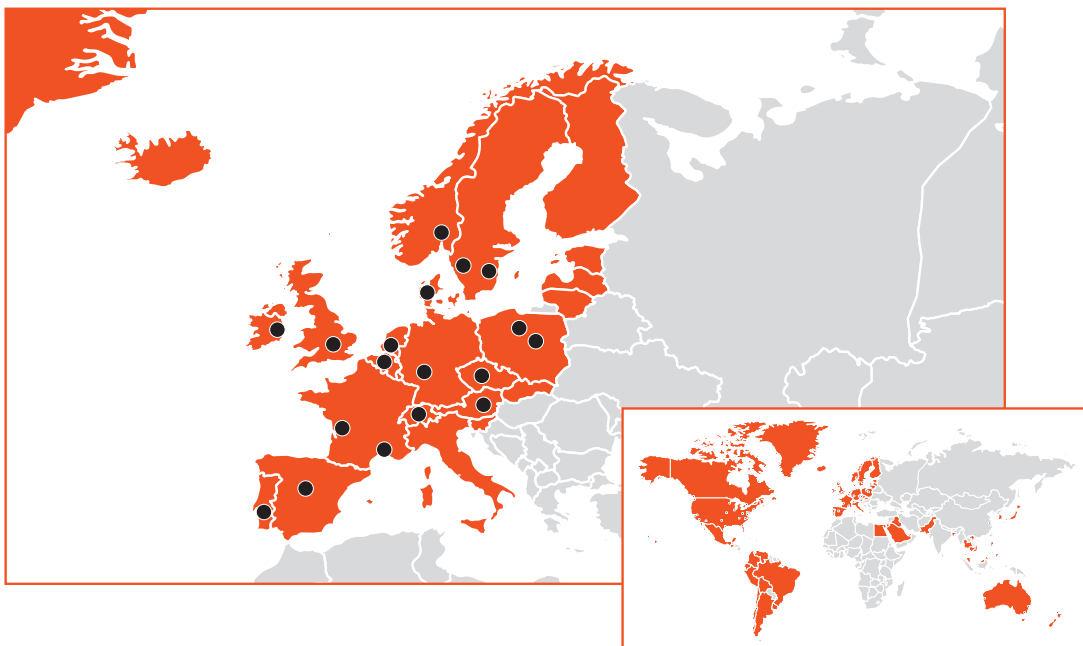

● Fabriker, kontor och lager i Australien, Österrike, Canada, Chile, Kina, Danmark, Frankrike, Tyskland, Nederländerna, Nya Zeeland, Norge, Polen, Portugal, Sverige, Sydafrika, Schweiz, Taiwan, England och USA.

■ Distribution till Australien, Canada, Chile, Vesteuropa, delar av Östeuropa, Mellanöstern, Japan, Korea, Egypten, Taiwan och andra asiatiska länder, Mexico, New Zealand, Sydafrika, England och USA.

Dansk produktion



Simpson Strong-Tie® lägger vikt vid att producera så mycket som möjligt lokalt för att säkra tillgängligheten av våra produkter samt att minska importens miljöpåverkan. I Danmark produceras beslagen på vår anläggning i Boulstrup, tidigare känt under namnet BMF Byggningsbeslag A/S. Här har vi i mer än 60 år utvecklat och producerat byggbeslag av högsta kvalitet till den nordiska marknaden.

(+46) 490 300 00 | www.strongtie.se

Copyright: © Simpson Strong-Tie® P-SE-01-2022

Företagsinformation

Vårt Simpson Strong-Tie® “No Equal”

löfte till dig är:

- Kvalitetsprodukter designade för att ge maximalt värde till slutanvändaren, antingen i form av lägre monteringskostnader eller högre lastbärande kapacitet
- Branschens mest noggrant testade och utvärderade byggbeslag
- Strategiskt placerade produktions- och lagerlokaler
- Dokumentation enligt lokala standarder
- Branschens bredaste sortiment av patenterade byggbeslag
- Globalt samarbete men med lokala säljteam
- Interna R&D- och utvecklingsavdelningar
- Intern produkttestning och kvalitetskontroll utförd av ingenjörer

Kvalitetspolicy

Vi hjälper människor med att bygga säkrare konstruktioner på ett ekonomiskt sätt. Vi gör detta genom att designa, konstruera och producera “No Equal” beslag och andra infästningsprodukter som lever upp till eller övergår kundens behov och förväntningar.

Alla är ansvariga för produktkvaliteten och är engagerade i att säkra kvalitetssystemets effektivitet. Simpson Strong-Tie® är en ISO-9001-registrerad verksamhet. ISO-9001 är en internationellt erkänd standard för fastställande av kvalitetsledning, som gör att kunderna kan förlita sig på jämn kvalitet på våra produkter och tjänster.



Karen Colonias
President,
Chief Executive Officer

CE-märkning

CE-märkning av ett beslag betyder att beslaget är framställt och kontrollerat i överensstämmelse med en harmoniserad europeisk standard eller ett europeiskt tekniskt godkännande. Detta betyder att beslagen uppfyller de krav på bl.a. säkerhet som ställs i det danska Byggevaredirektivet. Prestandadeklaration (DoP – Declaration of Performance) är tillverkarens dokumentation av produktens CE-märkning. Simpson Strong-Tie's deklarationer kan laddas hem från vår webbplats, strongtie.se, eller beställas på tel. **+46 490 300 00**.



CE-märkningen är dessutom en sorts pass, då ett beslag som är CE-märkt fritt kan omsättas på den europeiska marknaden utan nya krav på nationella tester och godkännande. Hos Simpson Strong-Tie® tar vi CE-märkningen på stort allvar och är därför idag den ledande producenten av ETA-godkända och CE-märkta byggbeslag. Vi har dessutom valt att upprätta vårt eget testlaboratorium, ackrediterat att utföra test enligt ETAG-bestämmelserna.

Teknisk support

Ett team av ingenjörer och konstruktörer är tillgängligt för att hjälpa dig med byggnadstekniska lösningar och råd. Vi hjälper dig att hitta rätt lösningar för din konstruktion.

Du kan skriva direkt till vår tekniska avdelning på: technic-nordic@strongtie.eu eller ringa till oss på tel. **+46 490 300 00**, så hjälper vi dig gärna.

ISO Certificering



Vi har toppmoderna produktionsanläggningar i Frankrike, England och Danmark, som är certifierade enligt ISO 9001:2015. Dessutom investerar vi mer i testanläggningar än någon annan specialist på byggbeslag. Vårt europeiska testlaboratorium var det första producentägda som blev ackrediterat efter den internationella standarden EN ISO/IEC 17025. Detta betyder att vi är auktoriserade för att utföra test som ligger till grund för CE-märkning av våra produkter.

Allmän information

6-13

Byggbeslag

14-77

Infästning för byggbeslag

78-87

Quik Drive®







88-107

Alfabetiskt index

108-114

Om korrosionsskydd

Material och ytbehandlingar

Material och ytbehandlingar	
Fosfatering	Fosfatering är en behandling där skruven genomgår en kemisk process och sedan oljas in. Ytan blir mycket tunn och hård, vilket skyddar spetsiga detaljer (så som gängor och spetsar) från att bli trubbiga. Fosfaterade skruvar har därför extremt goda egenskaper när de skruvas in i plåt.
Elförzinkat 5 µm	Elförzinkade skruvar för vanliga träfogar inomhus levereras med en zinktjocklek på ca 5 µm. Elförzinkning är en elektrolytisk behandling där materialet doppas i ett bad. Ytan blir blank och slät.
Gulkromatering 5 µm	Gulkromaterade skruvar för vanliga träfogar inomhus levereras med en zinktjocklek på ca 5 µm. Gulkromatering är en elektrolytisk behandling där materialet doppas i ett bad. Ytan blir blank och slät.
Elförzinkat 12 µm	Ankarspik och ankarskruv från Simpson Strong-Tie® levereras med en zinktjocklek på ca 12 µm för att kunna ingå i beslagsfogar i klimatklass 2. Elförzinkning är en elektrolytisk behandling där materialet doppas i ett bad. Ytan blir blank och slät.
Gulkromatering 12 µm	Konstruktionsskruvar från Simpson Strong-Tie® som är designade för att ingå i strukturella träkonstruktioner levereras med en zinktjocklek på ca 12 µm. Gulkromatering är en elektrolytisk behandling där materialet doppas i ett bad. Ytan blir blank och slät.
Electrocoating (E-Coat™)	För Electrocoat används elektricitet för att avsätta beläggningen på materialet. Efter appliceringen, hårdas beläggningen i en ugn. Electrocoat är avsedda för torra, täckta applikationer.
Varmförzinkat stål Z275 20 µm	De flesta beslag framställs av varmförzinkat stål S250GD + Z275. Stålet levereras varmförzinkat från stålverk med en zinktjocklek på ca 20 µm. Ytbehandlingen Z275 används till klimatklass 1+2 och rekommenderas för användning i torr miljö.
AISI 410 Hårdat	Rostfritt stål med kvalitet 410 är ett generellt krominnehållande rostfritt material som ger medelhög korrosionsbeständighet för skyddade utomhusapplikationer.
Quik Guard® Coating	Quik Guard® består av ett galvaniserat zinkbasskikt och ett system av organiska täckfärger designade för skyddade utomhusapplikationer.
Protec® Coating	Protec® består av tre lager: Lager 1 är ett metalliskt zinklager, lager 2 är en kemisk konverteringsfilm, lager 3 är ett "inbakat" keramiskt lager, som ger en skyddsfilm och möjliggör lackering av produkten.
Protec®+ Coating	En icke-elektrolytisk ytbehandling. Dess hållbarhet är särskilt lämplig för grova träskruvar, där åtdragningsmomentet genererar höga temperaturer och hög friktion.
Double-Barrier Coating	Simpson Strong-Tie®s Double Barrier-beläggning är en skyddande beläggning som ger en nivå av korrosionsbeständighet som motsvarar varmförzinkning och är avsedd för utomhusbruk.
	ZPRO är en unik korrosionsskyddande beläggning, som ger liknande korrosionsskydd som med extra varmförzinkat stål med 55 µm zink - korrosionskategori C3 (EN ISO 12944).
	Impreg®+ är en elektrolytisk ytbehandling bestående av zink och nickel som förhindrar galvanisk korrosion vid kontakt med rostfritt stål och aluminium. Impreg®+ kan användas utomhus.
	Impreg® X4 är ett 4-lagerssystem med mycket goda korrosionsegenskaper. Ytbehandlingen är speciellt utvecklad för tryckimpregnerat trä eftersom den har en unik kemikaliebeständighet. Impreg® X4 kan användas utomhus.
	Extra varmförzinkade beslag, som skickas för varmförzinkning efter bearbetning till färdig design och kommer att ha en zinksikt-tjocklek på 55 µm. Denna typ av yta används för serviceklass 3 och rekommenderas för användning utomhus i fuktiga utrymmen så länge det inte kommer att påverkas av salt från havet eller kemiska föroreningar.
	A2 (rostfritt). Vissa beslag kan levereras i rostfritt stål 1.4301 motsvarande AISI 304 och typ 1.4509, dessa rostfria typer är inte syrafasta. Denna ståltyp rekommenderas där fukt och kortvarig kontakt med vatten kan förekomma.
	A4 (rostfritt och syrafast). Den mest använda typen av rostfritt stål är 1.4401 / 1.4404 motsvarande AISI 316(L) (rostfritt och syrafast). Denna typ av stål rekommenderas för otäckta konstruktioner eller i korrosiva miljöer, exempelvis nära havet.

Om korrosionsskydd

Klimatklasser

I Eurokod 5, tabell 4.1, finns krav för korrosionsskydd av både beslag och förband. Krav på korrosionsskydd är beroende av i vilken klimatklass beslag och förband används. Klimatklass 1, 2 och 3 är definierade i Eurokod 5, och i tabell 3 finns exempel på konstruktioner i klimatklasserna. I tabellen anges en symbol som visar vilken klimatklass beslag och förband maximalt kan användas i utan ytterligare korrosionsskydd.



Klimatklass 1

- Konstruktioner i uppvärmda byggnader där det inte sker någon uppfuktning av luften, t.ex. bostäder, kontor och butiker.



Klimatklass 2

- Konstruktioner i ventilerade, icke-permanent uppvärmda byggnader, t.ex. fritidshus, uppvärmda garage och lagerbyggnader
- Ventilerade konstruktioner skyddade mot nederbörd, t.ex. ventilerade takkonstruktioner



Klimatklass 3

- Konstruktioner i fuktiga rum
- Konstruktioner avsedda för nederbörd eller vatten i övrigt
- Underlag för papptak

Ovanstående gäller vid användning av beslag och förband tillsammans med obehandlat trä. Vid användning ihop med impregnerat trä i fuktig miljö är korrosionsrisken större. Vi rekommenderar därför att man använder rostfria beslag samt infästning. Vid projektering av beslag till starkt korrosiva miljöer, som t.ex. simhallar och salthallar, rekommenderas att man tar kontakt med Simpson Strong-Tie®.

Korrosionskategorier

Korrosionsbeständighet för infästning kommuniceras ofta i korrosionskategorier. Till skillnad från serviceklasser är detta en mer detaljerad klassificering och kan därmed bidra till att bilda ett bättre beslutsunderlag för val av infästning.



Inomhus (C1/C2)

- C1 - Uppvärmade utrymmen med torr luft och obetydliga mängder föroreningar, t.ex. kontor, butiker, skolor, hotell
- C2 - Uppvärmade utrymmen med växlande temperatur och luftfuktighet. Låg frekvens av fukt-kondensering och lågt innehåll av luftföroreningar, till exempel idrottshallar och lager



Utomhus (C3/C4)

- C3 - Atmosfärer med en viss mängd salt eller måttliga mängder luftföroreningar. Stadsområden och lätt industrialiserade områden. Områden med viss påverkan från kusten. Rum med måttlig luftfuktighet och en viss mängd luftföroreningar från produktionsprocesser, t.ex. bryggerier, mejerier, tvätterier
- C4 - Atmosfärer med måttliga mängder salt eller betydande mängder luftföroreningar. Industri och kustområden



Tufft klimat (C5)

- C5-I - Industriområden med hög luftfuktighet och aggressiv atmosfär. Rum med nästan permanent fukt-kondensering och en stor mängd luftföroreningar
- C5-M - Kust och offshoreområden med stor mängd salt. Rum med nästan permanent fukt-kondensation och en stor mängd luftföroreningar

Om våra byggbeslag

Förband med beslag

Val av beslag i ett träförband är beroende av förbandens geometri, storlek och riktning på kraftpåverkan, monteringsmöjlighet, krav på korrosionsskydd och utseende.

Den mest effektiva kraftöverföringen uppnår man vid skivverkan i beslagen, kontakttryck mellan trädelarna och tvärlast på förbanden. I praktiken förekommer ofta böjningsverkan på beslagets plattor och utdragsverkan på förbanden. Eventuellt påverkas förbanden samtidigt axiellt och på tvären.

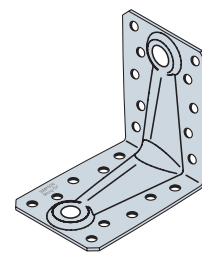

CE-märkning

De flesta av våra beslag och förband är CE-märkta. CE-märkningen bygger på antingen en europeisk harmoniserad standard (EN) eller ett europeiskt tekniskt godkännande (ETA).

Vid beskrivningen av de enskilda produkterna anges numret på det ETA eller den EN som produkten omfattas av. Fullständiga ETA går att ladda ner från strongtie.se. Våra beslag omfattas av följande harmoniserade standarder och europeiska tekniska godkännanden.



Välj rätt beslag

Val av beslag i ett träförband beror på fogens geometri, storlek, kraftriktning, monteringsmöjlighet, krav på korrosionsskydd och utseende.

1. Förbandets geometri

Beslagets geometri i förhållande till virkesdimensionerna bör vara det första du tänker på i ditt val av beslag. Du måste alltid kunna uppfylla minimikraven för kantavstånd, eftersom ett felaktigt monterat beslag kan försvaga verkets styrka.



2. Förbandets storlek

Det säger sig självt att du ska använda beslaget där största möjliga kontakt mellan virkesdelarna uppnås. Ju fler korrekt placerade anslutningar, desto större bärighet har enheten.



6. Utseende

Om det är en synlig anslutning, bör man naturligtvis överväga beslagets utseende. Det finns ofta ett dolt beslag som kan ersätta ett synligt beroende på anslutningstyp.

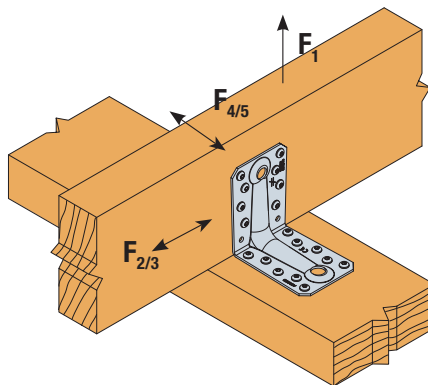

3. Kraftpåverkans riktning

Beroende på typ av montering blir beslaget påverkat av krafter i olika riktningar. Det är viktigt att ta hänsyn till detta i urvalet av beslag, t.ex. genom att bedöma om man måste använda vinkelbeslag med eller utan förstärkning.



5. Krav på korrosionsskydd

Man bör alltid överväga korrosionsklassen för den aktuella anslutningen. Korrosion kan uppstå när beslaget utsätts för fukt, kemiska ångor och salt. Om du är tveksam om graden av korrosion bör du använda beslag med extra korrosionsskydd.



4. Monteringsmöjlighet

Det kan finnas situationer där det är svårt att installera beslag enligt föreskrifterna. Det kan finnas träkomponenter eller annat som kommer i vägen för installation. Här bör man utreda alternativa beslagslösningar.



Ikoner

**Rekommenderad produkt**

Denna ikon visar att produkten har klara fördelar jämfört med liknande produkter, antingen i form av:

a) snabbare montering, b) högre bärförmåga, c) lägre kostnader eller en kombination av dessa.

**Extra korrosionsskydd**

Dessa små ikoner indikerar att produkten i fråga har ett högt, mycket högt eller extremt korrosionsskydd. Läs mer om de olika korrosionsnivåerna på föregående sida.

**Strukturella belastningar**

Denna ikon indikerar att produktens karakteristiska bärförmåga är testad och dokumenterad.

Följer man anvisningar med hänsyn till placering och utspikning, säkerställer man att konstruktionens bärlighet kan dokumenteras.

**Produktnyhet**

Produkten är producerad i Danmark av Simpson Strong-Tie® A/S



Patenterad eller patentsökt produkt



Produkten är CE-märkt i enlighet med ETA



Produkten är CE-märkt enligt enhetlig europeisk standard

Övriga tekniska ikoner



Brandmotstånd
(30 min.)



Kan användas vid
fuktiga förhållanden



Kan användas där krav
ställs för lastkapacitet

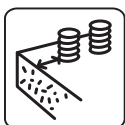

Kan användas vid
små kantavstånd

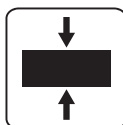

Kan användas i
osprucken betong

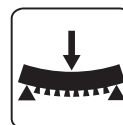

Kan användas i
sprucken betong

A close-up photograph of a wooden beam joint. A silver metal L-shaped bracket, labeled 'ABR9020Z vinkelbeslag', is mounted on the corner of two wooden beams. The bracket is secured with several screws, labeled 'Ankarskruv Impreg®+'. The wooden beams are light-colored with a visible grain. The background shows a concrete wall and some green foliage.

Ankarskruv Impreg®+

ABR9020Z vinkelbeslag

**Dokumenterad
styrka i alla förband**



Byggbeslag

Vinkelbeslag

ABR Vinkelbeslag med nyckelhålsförstärkning

ABR7015, ABR9020 och ABR10525 är vinkelbeslagen med den karakteristiska nyckelhålsförstärkningen och är en vidareutveckling av det klassiska ABR vinkelbeslaget. Den patenterade nyckelhålsförstärkningen ger beslagen en ännu högre bärförmåga än beslag med standard förstärkning.

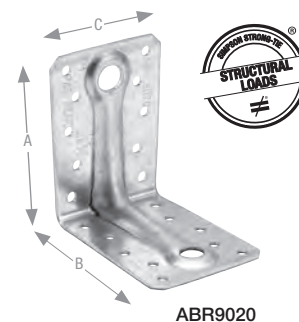

ABR9020



ETA-06/0106

Art. nr.	Beskrivning	Mått [mm]				Lagerstandard	
		A	B	C	t		
ABR7015	Vinkelbeslag med nyckelhålsförstärkning	70	70	55	1,5	50	✓
ABR9020	Vinkelbeslag med nyckelhålsförstärkning	88	88	65	2,0	50	✓
ABR10525-R	Vinkelbeslag med nyckelhålsförstärkning	105	105	90	2,5	25	✓

Säljs endast i hela förpackningar.

ABR-Z Vinkelbeslag med nyckelhålsförstärkning, utomhus

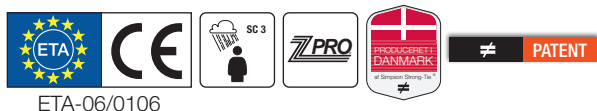

ETA-06/0106

Art. nr.	Beskrivning	Mått [mm]				Lagerstandard	
		A	B	C	t		
ABR7015Z	ZPRO vinkelbeslag med nyckelhålsförstärkning för utomhusbruk	70	70	55	1,5	50	✓
ABR9020Z	ZPRO vinkelbeslag med nyckelhålsförstärkning för utomhusbruk	88	88	65	2,0	50	✓
ABR10525Z	ZPRO vinkelbeslag med nyckelhålsförstärkning för utomhusbruk	105	105	90	2,5	50	✓

Säljs endast i hela förpackningar.

ABR-S Rostfritt vinkelbeslag med nyckelhålsförstärkning



ETA-06/0106

Art. nr.	Beskrivning	Mått [mm]				Lagerstandard	
		A	B	C	t		
A4 ABR7015S	Rostfritt syrafast vinkelbeslag med nyckelhålsförstärkning, A4	70	70	55	1,5	25	✓
A4 ABR9020S	Rostfritt syrafast vinkelbeslag med nyckelhålsförstärkning, A4	88	88	65	2,0	25	✓
A4 ABR10525S	Rostfritt syrafast vinkelbeslag med nyckelhålsförstärkning, A4	105	105	90	2,5	25	✓

Säljs endast i hela förpackningar.

Vinkelbeslag

AB Vinkelbeslag utan förstärkning

AB70, AB90 och AB105 är traditionella vinkelbeslag utan förstärkning. Beslagen används där det inte ställs så höga krav på bärlighet, men där det önskas en stark beslagsfog.



ETA-06/0106

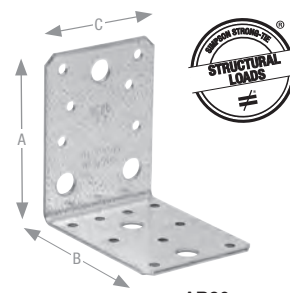

AB90

Art. nr.	Beskrivning	Mått [mm]				Lagerstandard	
		A	B	C	t		
AB70	Vinkel AB70 utan förstärkning	70	70	55	2,0	100	✓
AB90-R	Vinkel AB90 utan förstärkning	88	88	65	2,5	50	✓
AB105-R	Vinkel AB105 utan förstärkning	103	103	90	3,0	25	✓

Säljs endast i hela förpackningar.

AB-S Rostfritt vinkelbeslag utan förstärkning



ETA-06/0106



Art. nr.	Beskrivning	Mått [mm]				Lagerstandard	
		A	B	C	t		
A4 AB70S-R	Vinkel 70 utan förstärkning, rostfritt syrafast, A4	70	70	55	2,0	25	✓
A4 AB90S-R	Vinkel AB90 utan förstärkning, rostfritt syrafast, A4	88	88	65	2,5	25	✓
A4 AB105S-R	Vinkel 105 utan förstärkning, rostfritt syrafast, A4	103	103	90	3,0	25	✓

Vinkelbeslag

ABR Vinkelbeslag med kantförstärkning

ABR9015 och ABR100 vinkelbeslag med kantförstärkning är ett bra alternativ till beslag med nyckelhålsförstärkning om man söker ett starkare beslag. ABR100 är försedd med ett ovalt skruvhål vilket gör det möjligt att justera beslaget vid fastsättning på betong.

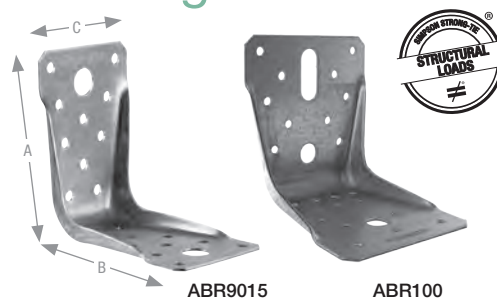

Art. nr.	Beskrivning	Mått [mm]				Lagerstandard	
		A	B	C	t		
ABR9015 *)	Vinkel ABR9015 med kantförstärkning	89	89	60	1,5	50	✓
ABR100	Vinkel ABR100 med kantförstärkning	100	100	90	2,0	50	✓

*) Säljs endast i hela förpackningar.

ABR100S Rostfritt vinkelbeslag med kantförstärkning



Art. nr.	Beskrivning	Mått [mm]				Lagerstandard	
		A	B	C	t		
A4 ABR100S	Rostfritt syrafast vinkelbeslag med kantförstärkning, A4	100	100	90	2,0	50	

Vinkelbeslag

ABR Vinkelbeslag för montering av fasader på lättvägg

Vinkelbeslag ABR170 och ABR220 används för fogar i bärande träkonstruktioner och ställösningar samt fogning av trä och betong. Det avlånga vinkelbeslaget gör det möjligt för uppbyggnad av lättväggar som uppfyller isoleringskraven, enligt gällande branschregler.

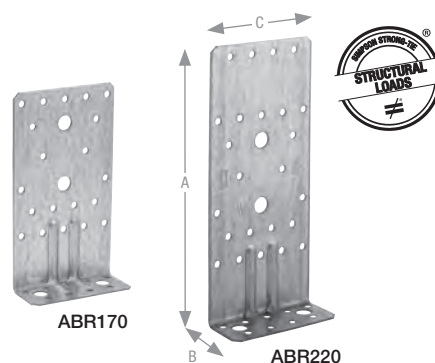

Art. nr.	Beskrivning	Mått [mm]				Lagerstandard
		A	B	C	t	
ABR170	Vinkel ABR170 för montering av fasader på lättvägg	170	40	95	2,0	25
ABR220	Vinkel ABR220 för montering av fasader på lättvägg	220	40	95	2,0	25

Säljs endast i hela förpackningar.

E20/3 Vinkelbeslag med förstärkning - höghållfast beslag

E20/3 är ett kraftigt vinkelbeslag i 3,0 mm stål med ribbförstärkning. Beslaget ger möjlighet för installationer i betong med 4 st bultar, vilket skapar en ytterst stark fog med mycket hög bärförmåga.

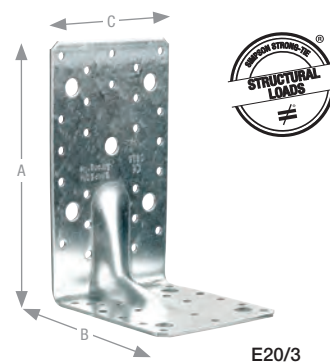

Art. nr.	Beskrivning	Mått [mm]				Lagerstandard
		A	B	C	t	
E20/3	Vinkelbeslag E20/3 med förstärkning, höghållfast beslag	170	113	95	3,0	25

Säljs endast i hela förpackningar.

Vinkelbeslag

AKR-Z Vinkelbeslag för betong, ZPRO

AKR vinkelbeslag är kraftiga vinkelbeslag försedda med kantförstärkning. AKR beslagen har en godstjocklek på 3,0 mm med ZPRO ytbehandling och kan därför med fördel användas utomhus.



ETA-07/0285



AKR135LZ

Art. nr.	Beskrivning	Mått [mm]				t		Lagerstandard
		A	B	C				
AKR95Z	ZPRO Vinkelbeslag AKR95	95	85	65	3,0	25		
AKR95LZ	ZPRO Vinkelbeslag AKR95 - L	95	85	65	3,0	25	✓	
AKR135Z	ZPRO Vinkelbeslag AKR135	135	85	65	3,0	25		
AKR135LZ	ZPRO Vinkelbeslag AKR135 - L	135	85	65	3,0	25	✓	
AKR285Z	ZPRO Vinkelbeslag AKR285	285	85	65	3,0	25		
AKR285LZ	ZPRO Vinkelbeslag AKR285 - L	285	85	65	3,0	25	✓	

Säljs endast i hela förpackningar.

ABL / ABJ Betongvinklar

Extra varmförzinkade betongvinklar utan dokumenterad lastkapacitet. ABL och ABJ passar bra där man vill ha en kraftig beslagfog, men där det inte finns krav på bärförmågan. Beslagfogar med ABL och ABJ är inte CE-märkta.

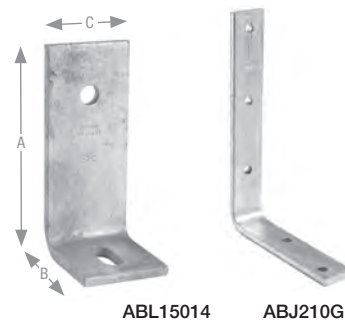

ABL15014

ABJ210G

Art. nr.	Beskrivning	Mått [mm]				t		Lagerstandard
		A	B	C				
ABL7514G	Betongvinkel P 75x75x6x50-14	75	75	50	6,0	50		
ABL10014G	Betongvinkel P 100x75x8x60-14	100	75	60	8,0	25		
ABL15014G	Betongvinkel P 150x75x8x60-14	150	75	60	8,0	25	✓	
ABL15017G *)	Betongvinkel P 150x75x8x60 17,5	150	75	60	8,0	25	✓	
ABJ210G	Betongvinkel 210x310x10x50	309	209	50	10,0	10		

*) Säljs endast i hela förpackningar.

Vinkelbeslag

AH Dragankarbeslag

AH-vinkelbeslagen används till balk-balkfogar (AH9035 och AH16050) eller till fogar mellan balk/stolpe/trästolpar och betong. AH19050/2 och AH29050/2 har samma hål-mönster som vinddragband BAN1540 och BAN2040.



ETA-06/0106
ETA-07/0285

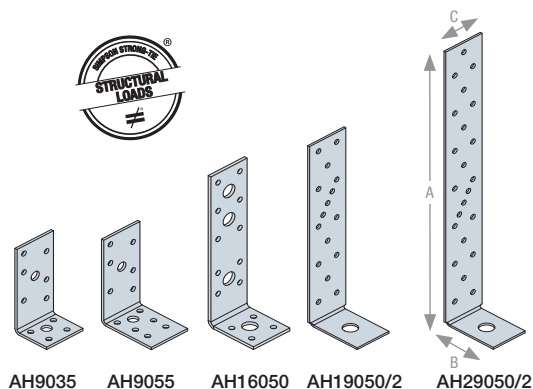

Art. nr.	Beskrivning	Mått [mm]				Lagerstandard	
		A	B	C	t		
AH9035-R *)	Dragankarbeslag 90x35x2,5x40	90	35	40	2,5	75	✓
AH9055	Dragankarbeslag 90x55x2,5x40	90	55	40	2,5	100	
AH16050-R *)	Dragankarbeslag 160x50x3,0x40	160	50	40	3,0	50	✓
AH19050/2	Dragankarbeslag 190X50X2,0X40	192	52	40	2,0	100	
AH19050/2-R							
AH29050/2	Dragankarbeslag 290x50x2,0x40	292	52	40	2,0	50	✓
AH39050/4	Dragankarbeslag 390x50x2,0x40	394	54	40	4,0	25	

*) Säljs endast i hela förpackningar.

BNV Förskjutningsvinkel

BNV-vinklarna används till balk-balkfogar eller fogar mellan balk och betong, t.ex. vid fastsättning av balk på hammarband i takkonstruktioner.



ETA-06/0106

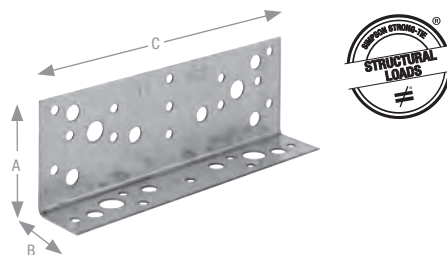

Art. nr.	Beskrivning	Mått [mm]				Lagerstandard	
		A	B	C	t		
BNV33	Förskjutningsvinkel 33x61x1,5x180	63	35	180	1,5	50	✓

Säljs endast i hela förpackningar.

Vinkelbeslag

AE Vinkelbeslag med bulthål

AE vinkelbeslag används till balk-balkfogar eller fogar på betong i bärverk. AE116 kan användas till fogning av balk på nockregel.



ETA-06/0106

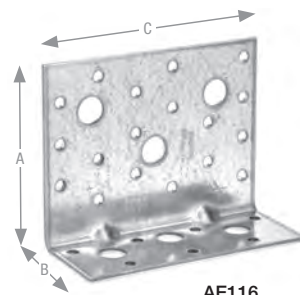

AE116



Art. nr.	Beskrivning	Mått [mm]				Lagerstandard	
		A	B	C	t		
AE48	Vinkel AE48	90	48	48	3,0	100	✓
AE76-R	Vinkel AE76	90	48	76	3,0	50	✓
AE116	Vinkel AE116	90	48	116	3,0	50	✓

Säljs endast i hela förpackningar.

AG / VIG Vinkelbeslag

Vinkelbeslag används till balk-balkfogar, balk-stolpfogar och fogar på betong i bärverk.



ETA-06/0106

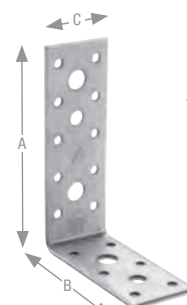

AG40312



Art. nr.	Beskrivning	Mått [mm]				Lagerstandard	
		A	B	C	t		
AG40312	Vinkel AG40312	119	91	40	3,0	100	✓
AG40314	Vinkel AG40314	141	91	40	3,0	50	
AG40412-R	Vinkel AG40412	120	92	40	4,0	50	✓
AG40414	Vinkel AG40414	142	92	40	4,0	50	
VIG40417 *)	Vinkel VIG40417	169	89	40	4,0	50	

*) Inte CE-märkt.

Säljs endast i hela förpackningar.

AJ Vinkelbeslag

AJ-vinkelbeslag används till balk-balkfogar m.m. i träbärverk, där det ställs stora krav på bärförmågan.



ETA-06/0106

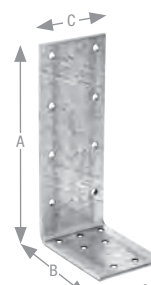

AJ60416



Art. nr.	Beskrivning	Mått [mm]				Lagerstandard	
		A	B	C	t		
AJ60416-R	Vinkel AJ60416	164	84	60	4,0	25	✓
AJ80416-R	Vinkel AJ80416	164	84	80	4,0	25	✓
AJ99416	Vinkel AJ99416	164	84	100	4,0	25	

Säljs endast i hela förpackningar.

Vinkelbeslag

AA Vinkelbeslag för enklare fogar

AA-vinkelbeslag används till balk-balkfogar, och är tillverkade med kraftig förstärkning.



ETA-06/0106

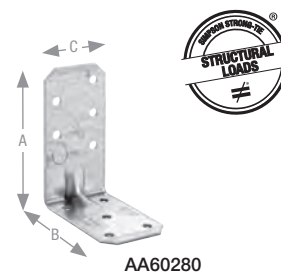

AA60280

Art. nr.	Beskrivning	Mått [mm]				Lagerstandard	
		A	B	C	t		
AA60280	Vinkel AA60280	83	62	40	2,0	50	✓

Säljs endast i hela förpackningar.

ABB Vinkelbeslag för enklare fogar

ABB-vinkelbeslag används till balk-balkfogar i mindre träkonstruktioner.



ETA-06/0106



ABB40390

Art. nr.	Beskrivning	Mått [mm]				Lagerstandard	
		A	B	C	t		
ABB40390-R	Vinkel ABB40390	93	93	40	3,0	50	✓

Säljs endast i hela förpackningar.

ABB-Z Vinkelbeslag för enklare fogar, utomhus

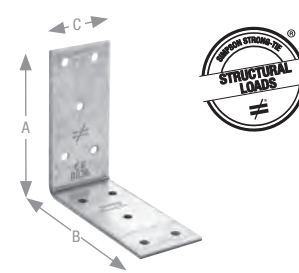

ETA-06/0106

Art. nr.	Beskrivning	Mått [mm]				Lagerstandard	
		A	B	C	t		
ABB40390Z	ZPRO vinkel för utomhusbruk	93	93	40	3,0	50	✓

Säljs endast i hela förpackningar.

ABB-S Rostfritt vinkelbeslag för enklare fogar



ETA-06/0106

Art. nr.	Beskrivning	Mått [mm]				Lagerstandard
		A	B	C	t	
A4 ABB40390S-B	Rostfritt syrafast vinkelbeslag ABB40390, A4	93	93	40	3,0	100
A4 ABB40390S-R						25

Säljs endast i hela förpackningar.

Vinkelbeslag

AC / ACR / AB Minivinklar

AC, ACR och AB vinkelbeslag används vid mindre virkesdimensioner till trä-trä fogar eller till fogar mellan trä och betong. Det är alltid rekommenderat att använda två vinkelbeslag per fog.

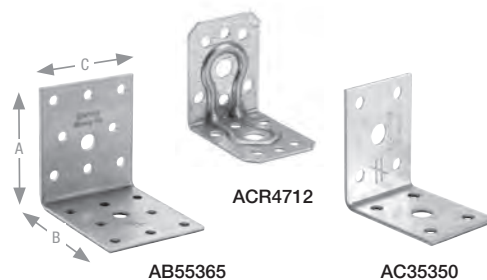

Art. nr.	Beskrivning	Mått [mm]				Lagerstandard	Lagerstandard
		A	B	C	t		
ACR4712	Vinkel ACR4712	48	48	37	1,25	100	
AC35350	Vinkel AC35350	50	50	35	2,0	100	✓
AB55365	Vinkel AB55365	65	65	55	2,5	100	✓

Säljs endast i hela förpackningar.

AC-Z Vinkelbeslag för enklare fogar, utomhus



Art. nr.	Beskrivning	Mått [mm]				Lagerstandard	Lagerstandard
		A	B	C	t		
AC35350Z	ZPRO vinkel till utomhus	50	50	35	2,0	100	✓

Säljs endast i hela förpackningar.

AC-S / AB-S Rostfria minivinklar

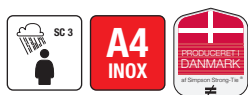

Art. nr.	Beskrivning	Mått [mm]				Lagerstandard	Lagerstandard
		A	B	C	t		
A4 AC35350S	Rostfritt syrafast vinkelbeslag AC35350, A4	50	50	35	2,0	100	✓
A4 AB55365S-B	Rostfritt syrafast vinkelbeslag AB55365, A4	65	65	55	2,5	100	✓

Säljs endast i hela förpackningar.

AF Vinkelbeslag

AF vinkelbeslag utan dokumenterad lastkapacitet används vid balk-balkfogar med små virkesdimensioner.

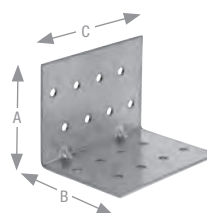

Art. nr.	Beskrivning	Mått [mm]				Lagerstandard	Lagerstandard
		A	B	C	t		
AF90265-R	Vinkel AF90265	67	67	90	2,0	50	✓

Säljs endast i hela förpackningar.

Vinkelbeslag

ANPS Vinkelbeslag (2,0 mm)

ANPS vinkelbeslag (även kallad möbelvinkel) används till fogar med små virkesdimensioner. Det är alltid rekommenderat att använda två beslag per fog.

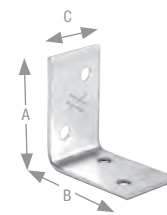

ANPS204425

Art. nr.	Beskrivning	Mått [mm]				Lagerstandard	
		A	B	C	t		
ANPS204425-R	Hulpladevinkel 40x40x2,0x25	42	42	25	2,0	200	✓
ANPS204440-R	Hulpladevinkel 40x40x2,0x40	42	42	40	2,0	200	✓
ANPS204625-R	Hulpladevinkel 40x60x2,0x25	40	60	25	2,0	50	✓
ANPS206625-R	Hulpladevinkel 60x60x2,0x25	60	60	25	2,0	100	✓

Säljs endast i hela förpackningar.

ANP Vinkelbeslag (2,5 mm)

ANP vinkelbeslag passar för montering i trä mot trä.



ETA-06/0106

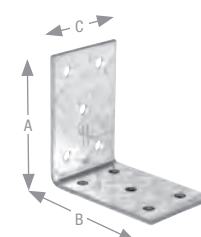

ANP254440



Art. nr.	Beskrivning	Mått [mm]				Lagerstandard	
		A	B	C	t		
ANP254440-R	Hulpladevinkel 40x40x2,5x40	40	40	40	2,5	100	✓
ANP254460-R	Hulpladevinkel 40x40x2,5x60	40	40	60	2,5	50	✓
ANP254660-R	Hulpladevinkel 40x60x2,5x60	40	60	60	2,5	100	✓
ANP256640	Hulpladevinkel 60x60x2,5x40	60	60	40	2,5	100	✓
ANP256650	Hulpladevinkel 60x60x2,5x50	60	60	50	2,5	150	
ANP256660	Hulpladevinkel 60x60x2,5x60	60	60	60	2,5	100	✓
ANP256680-R	Hulpladevinkel 60x60x2,5x80	60	60	80	2,5	50	✓
ANP2566100-R	Hulpladevinkel 60x60x2,5x100	60	60	100	2,5	50	✓
ANP256860-R	Hulpladevinkel 60x80x2,5x60	60	80	60	2,5	100	✓
ANP2561060	Hulpladevinkel 60x100x2,5x60	60	100	60	2,5	100	
ANP258860-R	Hulpladevinkel 80x80x2,5x60	80	80	60	2,5	50	✓
ANP258880-R	Hulpladevinkel 80x80x2,5x80	80	80	80	2,5	50	✓
ANP2588100	Hulpladevinkel 80x80x2,5x100	80	80	100	2,5	50	
ANP25101060	Hulpladevinkel 100x100x2,5x60	100	100	60	2,5	50	
ANP25101080	Hulpladevinkel 100x100x2,5x80	100	100	80	2,5	50	
ANP251010100	Hulpladevinkel 100x100x2,5x100	100	100	100	2,5	50	
ANP251020100-B	Hulpladevinkel 100x200x2,5x100	200	100	100	2,5	25	

Säljs endast i hela förpackningar.

ANP-S Rostfri vinkel 2,5 mm



ETA-07/0285

Art. nr.	Beskrivning	Mått [mm]				Lagerstandard	
		A	B	C	t		
A4 ANP256660S-B	Rostfritt syrafast hulpladevinkel 60x60x2,5x60 rostfritt syrafast, A4	60	60	60	2,5	100	

Säljs endast i hela förpackningar.

Vinkelbeslag

ADR Vinkelbeslag för takstolsmontering m.m.

ADR familjen består av 2 vinkelbeslag, som tillsammans ger många monteringsalternativ. ADR6090L är t.ex. lämplig till att fästa takstolskonstruktioner på takfotsbrädan då de ovala hålen i den vertikala fliken gör det möjligt för takstolarna att ta upp de av fukt årstidsbestämda rörelserna. ADR6035 kan användas till att fästa vinddragband i sockeln.



ETA-06/0106



ADR6090L

ADR6035

Art. nr.	Beskrivning	Mått [mm]				Lagerstandard	Lagerstandard
		A	B	C	t		
ADR6035	Vinkel ADR6035	60	37	60	2,5	100	
ADR6090L	Vinkel ADR6090L för takstolsmontering m.m.	90	60	60	2,0	100	✓

Säljs endast i hela förpackningar.

AG Massiv vinkel med stor lastförmåga

AG922 är ett massivt vinkelbeslag tillverkat av 2,5 mm galvaniserat stål. De två ribborna ökar beslagets lastförmåga.



ETA-06/0106

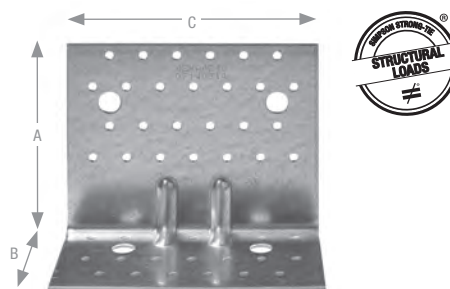

AG922

Art. nr.	Beskrivning	Mått [mm]				Lagerstandard	Lagerstandard
		A	B	C	t		
AG922	Vinkel AG922 med stor lastförmåga	121	79	151	2,5	25	

KNAG Vinkelbeslag för förankring av takås

KNAG-beslagen används till balk-balkförband där det ingår större trädimensioner. Beslagen är särskilt användbara i takkonstruktioner med stor lutning. KNAG-beslag används ensamma eller, om stor bärförmåga önskas, tillsammans med ett eller två takåsfästen.



ETA-06/0106



Art. nr.	Beskrivning	Mått [mm]				Lagerstandard	Lagerstandard
		A	B	C	t		
KNAG90-B	KNAG 90 Vinkelbeslag för förankring av takås	90	90	65	2,0	50	
KNAG130	KNAG 130 Vinkelbeslag för förankring av takås	125	125	80	2,0	50	
KNAG170-R	KNAG 170 Vinkelbeslag för förankring av takås	160	160	95	2,0	15	✓
KNAG210-B	KNAG 210 Vinkelbeslag för förankring av takås	200	200	100	2,0	15	

Säljs endast i hela förpackningar.

Vinkelbeslag

EBC Vinkelbeslag till lättväggskonstruktion

EBC vinkelbeslag är designat för att uppfylla de generella regler som finns för konstruktion och installation av utvändigt värmeisolering och fasadbeklädnad. EBC följer CSTB specifikationerna 3194, 3316, 3422 och ETAG034 och är en del av ITE-serien utvecklat av Simpson Strong-Tie®.

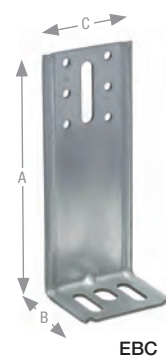

EBC

Art. nr.	Beskrivning	Mått [mm]				Lagerstandard
		A	B	C	t	
EBC100/2.5	Vinkelbeslag till lättväggskonstruktion	98	53	65	2,5	50
EBC110/2.5	Vinkelbeslag till lättväggskonstruktion	108	53	65	2,5	50
EBC120/2.5	Vinkelbeslag till lättväggskonstruktion	118	53	65	2,5	50
EBC130/2.5	Vinkelbeslag till lättväggskonstruktion	128	53	65	2,5	50
EBC140/2.5	Vinkelbeslag till lättväggskonstruktion	138	53	65	2,5	50
EBC150/2.5	Vinkelbeslag till lättväggskonstruktion	148	53	65	2,5	50
EBC160/2.5	Vinkelbeslag till lättväggskonstruktion	158	53	65	2,5	50
EBC170/2.5	Vinkelbeslag till lättväggskonstruktion	168	53	65	2,5	25
EBC180/2.5	Vinkelbeslag till lättväggskonstruktion	178	53	65	2,5	25
EBC190/2.5	Vinkelbeslag till lättväggskonstruktion	188	53	65	2,5	25
EBC200/2.5	Vinkelbeslag till lättväggskonstruktion	198	53	65	2,5	25
EBC210/2.5	Vinkelbeslag till lättväggskonstruktion	208	53	65	2,5	25
EBC220/2.5	Vinkelbeslag till lättväggskonstruktion	218	53	65	2,5	25
EBC230/2.5	Vinkelbeslag till lättväggskonstruktion	228	53	65	2,5	25
EBC240/2.5	Vinkelbeslag till lättväggskonstruktion	238	53	65	2,5	50
EBC250/2.5	Vinkelbeslag till lättväggskonstruktion	248	53	65	2,5	50

Säljs endast i hela förpackningar.

E9/2,5 Höghållfast vinkelbeslag

E9/2,5 förstärkta vinkelbeslag är utvecklade för strukturell användning i tung träkonstruktion.



ETA-06/0106

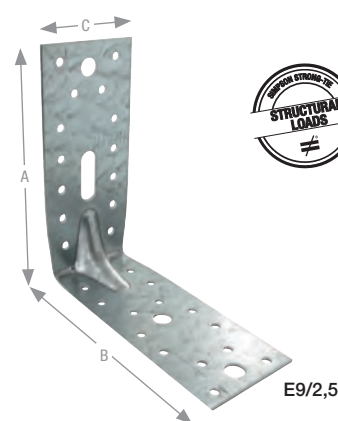

E9/2,5

Art. nr.	Beskrivning	Mått [mm]				Lagerstandard
		A	B	C	t	
E9/2,5	Höghållfast vinkelbeslag E9/2,5	154	153	65	2,5	50

Säljs endast i hela förpackningar.

Dragankare

HTT Dragankare

HTT dragankare används i konstruktioner där det finns behov för att förankra stora dragkrafter. Det kan exempelvis vara i byggnation med KL-träelement, prefabricerade trämoduler, eller andra stora träkonstruktioner.



Art. nr.	Beskrivning	Mått [mm]				Lagerstandard	
		A	B	C	t		
HTT4	Dragankar HTT4	314	60	64	2,8	16	✓
HTT5	Dragankar HTT5	403	56	64	2,8	10	✓
HTT22E	Dragankar HTT22E	558	60	63	3,0	10	✓
HTT31	Dragankar HTT31	793	60	90	3,0	5	✓

HD Dragankare med förstärkningskloss

Dragankare HD används till förankring av träpelare på betongfundament. Den långa lodräta fliken gör det möjligt att förankra stolpar, även när stolpen har en underliggande regel.



Art. nr.	Beskrivning	Mått [mm]					Lagerstandard
		A	B	C	D	t	
HD340M12G-B	Dragankar 340 - M12	340	182	40	15	2,0	10
HD400M16G-B	Dragankar 400 - M16	400	123	40	15	3,0	10
HD420M16G-B	Dragankar 420 - M16	420	222	60	20	2,0	8
HD420M20G-B	Dragankar 420 - M20	420	102	60	20	2,0	10

Vinkelbeslag

AB255 / ABR255 Vinkelbeslag till KL-trä

AB255HD vinkeln är speciellt utvecklad för KL-träkonstruktioner. Den är flexibelt konstruerad och kan ta upp stora horisontella skjuvkrafter. Förstärkning med helgälad konstruktionsskruv möjliggör upptagning av mycket höga lodräta laster.

AB255SSH vinkelbeslaget är utvecklat specifikt för KL-träkonstruktioner och är designad för att ta upp både horisontella och vertikala laster. Monterad med kraftfulla SSH skruvar ger ett snabbt montage med hög lastkapacitet.

ABR255 används främst i KL-träkonstruktioner där det kan finnas stora horisontella förskjutningskrafter.

ABR255SO används i de situationer där det gjutits en ram i betong som väggelementen monteras på.

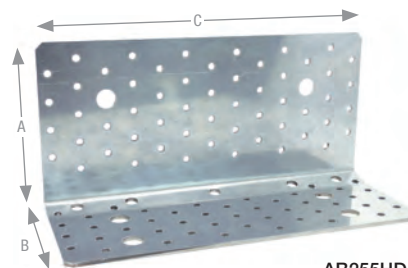

AB255HD



AB255SSH



ABR255



ABR255SO



ETA-06/0106



Art. nr.	Beskrivning	Mått [mm]				Lagerstandard	
		A	B	C	t		
AB255HD	Kraftfull förskjutningsvinkel till KL-träkonstruktioner	120	100	255	3,0	10	✓
AB255SSH	Kraftfullt vinkelbeslag till KL-träkonstruktioner	123	100	255	3,0	10	✓
ABR255	Förskjutningsvinkel till KL-träkonstruktioner	120	100	255	3,0	10	✓
ABR255SO	Förskjutningsvinkel till KL-träkonstruktioner på betongram	200	100	255	3,0	10	✓

NPB Hålpatta till KL-trä

NPB är en hålpatta som är utvecklad speciellt till KL-träkonstruktioner. NPB hålpattan kan ta upp stora laster i lodrät riktning (F_1) och vågrät i parallellplanet ($F_{2/3}$).

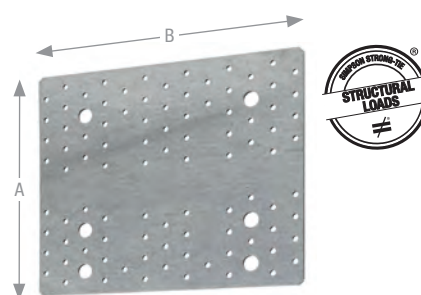

NPB255

Art. nr.	Beskrivning	Mått [mm]			Lagerstandard	
		A	B	t		
NPB255	Hålpatta till KL-trä	214	255	3,0	10	✓
NPB60400	Hålpatta till KL-trä	60	400	2,0	10	✓
NPB100540	Hålpatta till KL-trä	100	540	3,0	10	✓
NPB140540	Hålpatta till KL-trä	140	540	3,0	10	✓

Vinkelbeslag

ABAI Ljudabsorberande vinkelbeslag till KL-träkonstruktioner

ABAI105 är ett nytvecklat byggnadsbeslag som möjliggör en statisk bärande anslutning mellan KL-trä golv-, vägg- och takelement, som är ljudisolerade tack vare ett 12 mm tjockt lager av Sylodyn®.

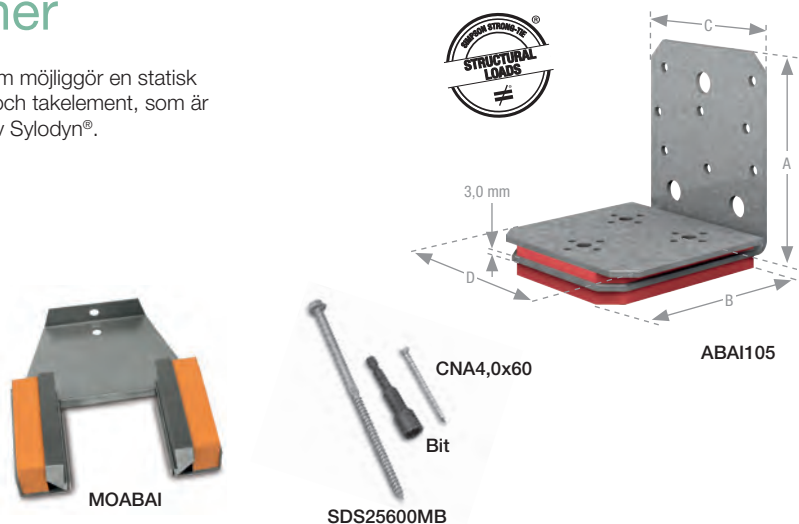

Art. nr.	Beskrivning	Mått [mm]						Lagerstandard	
		A	B	C	D	E	t		
ABAI105	Ljudabsorberande vinkelbeslag	113	103	90	106	18	3,0	20	✓
MOABAI	Monteringsmall till ABAI105	-	-	-	-	-	-	1	

Monteringssystem

VIMOCON™ Fönstermonteringsbeslag

Fönstermonteringsbeslag VIMOCON™ används som understötning till fönster monterade på betong och lättbetong. De nya konsolerna utmärker sig med deras plana ovansida, förstärkningsribbor på sidorna, samt det patenterade VIMOLOCK™ monteringshål som gör det möjligt att finjustera och anpassa konsolen till det borrarade hålet i väggen, och därmed säkerställa att konsolen är monterad i våg.

Möjligheten till att finjustera konsolen under monteringen är en stor fördel då man ofta stöter på oförutsedda utmaningar när man borrar i betong eller lättbetong. Ofta slutar det med att hålet inte är borrarat precis där man hade önskat, och monterar man då ett vanligt fönsterbeslag i ett felaktigt placerat hål, är risken att konsolen inte sitter plant mot väggen vilket kan resultera i att fönstret kan komma att sitta snett. Med VIMOCON™ är man i dessa tillfällen garanterad en mer flexibel och säker montering.

Konsolerna är dessutom tillverkade med ZPRO ytbehandling, som är godkänt för utomhusbruk. Man behöver därför inte oroa sig om risken för korrosion och minskad livslängd vid exempelvis ansamling av kondens i konstruktionen.



VIMOLOCK™
monteringshål

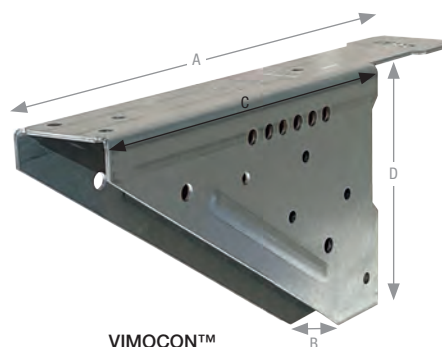

VIMOCON™



Art. nr.	Beskrivning	Mått [mm]					Lagerstandard
		A	B	C	D	t	
VIMOCON85Z	ZPRO Fönstermonteringsbeslag 85	155	43	85	70	2,0	20
VIMOCON110Z	ZPRO Fönstermonteringsbeslag 110	180	43	110	70	2,0	20
VIMOCON120Z	ZPRO Fönstermonteringsbeslag 120	190	43	120	70	2,0	20
VIMOCON130Z	ZPRO Fönstermonteringsbeslag 130	200	43	130	80	2,0	20
VIMOCON145Z	ZPRO Fönstermonteringsbeslag 145	215	43	145	80	2,0	20
VIMOCON155Z	ZPRO Fönstermonteringsbeslag 155	225	43	155	108	2,0	20
VIMOCON170Z	ZPRO Fönstermonteringsbeslag 170	240	43	170	108	2,0	20
VIMOCON185Z	ZPRO Fönstermonteringsbeslag 185	255	43	185	108	2,0	20
VIMOCON215Z	ZPRO Fönstermonteringsbeslag 215	285	43	215	108	2,0	20
VIMOCON240Z	ZPRO Fönstermonteringsbeslag 240	310	43	240	108	2,0	20

Ring eller maila till kundservice för andra storlekar, telefon 0490-300 00 eller kundservice@gunnebofastening.com

VIMOCONP Tryckfot till VIMOCON™ på lättbetong

VIMOCONP används tillsammans med VIMOCON™ konsolbeslag vid de tillfällen väggen består av lättbetong. VIMOCONP klickas smidigt fast på VIMOCON™ utan att använda skruvar och muttrar. Tryckfoten hjälper till att fördela lasten från fönstren på lättbetongen, vilket motverkar att den spricker.



VIMOCONP
monterat på
VIMOCON™

VIMOCONP

Art. nr.	Beskrivning	Mått [mm]				Lagerstandard
		A	B	C	t	
VIMOCONP	Tryckfor till VIMOCON på lättbetong	35	46	20	2,0	20

Monteringssystem

VIMT Tryckbeslag till fönster med träkarmar

Tryckbeslaget VIMT används för fixering av fönster med träkarmar. Montering av beslag kan göras inifrån, så att man sparar utgifter för kondens i konstruktionen. Tryckbeslag VIMT tar upp vindtryck och håller fast fönstret vid vågrät påverkan i fönstrets plan.

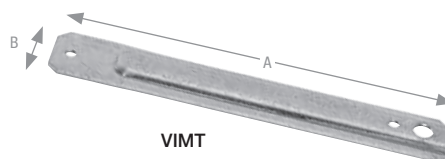

Art. nr.	Beskrivning	Mått [mm]			Lagerstandard
		A	B	t	
VIMT170-B	Tryckbeslag T170	170	30	2,0	50
VIMT190-B	Tryckbeslag T190	190	30	2,0	50
VIMT200-B	Tryckbeslag T200	200	30	2,0	50
VIMT215-B	Tryckbeslag T215	215	30	2,0	50
VIMT225-B	Tryckbeslag T225	225	30	2,0	50
VIMT240-B	Tryckbeslag T240	240	30	2,0	50
VIMT250-B	Tryckbeslag T250	250	30	2,0	50
VIMT290	Tryckbeslag T290	290	30	2,0	50
VIMT350	Tryckbeslag T350	350	30	2,0	50
VIMT370	Tryckbeslag T370	370	30	2,0	50

VIMS Skråbeslag till alla typer av fönster

Beslagen VIMS kan ta upp dragkraft och används på över- eller underkarm för att hålla fast fönstret i sidled.

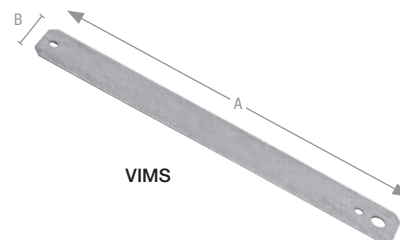

Art. nr.	Beskrivning	Mått [mm]			Lagerstandard
		A	B	t	
VIMS232-B	Skråbeslag S232	232	30	2,0	50
VIMS260-B	Skråbeslag S260	260	30	2,0	50
VIMS275-B	Skråbeslag S275	275	30	2,0	50
VIMS296-B	Skråbeslag S296	296	30	2,0	50
VIMS310-B	Skråbeslag S310	310	30	2,0	50
VIMS331-B	Skråbeslag S331	331	30	2,0	50
VIMS345-B	Skråbeslag S345	345	30	2,0	50
VIMS400	Skråbeslag S400	400	30	2,0	50

VIMOKOMP Tryckbeslag till kompositkarmar

Tryckbeslaget VIMOKOMP används till fästning av fönster med kompositkarm. Montage av både fönster och beslag kan ske inifrån byggnaden. Tryckbeslag VIMOKOMP tar upp vindlast och håller fönstret på plats vid horisontella stötar i fönstrets plan. VIMOKOMP ger goda möjligheter för karmjustering.

VIMOKOMP levereras även som specialbeslag. Leveranstid förekommer. Ring till kundservice på telefon 0490-300 00 eller maila till kundservice@gunnebofastening.com för mer information.

OBS! Specialbeslag tas ej i retur!

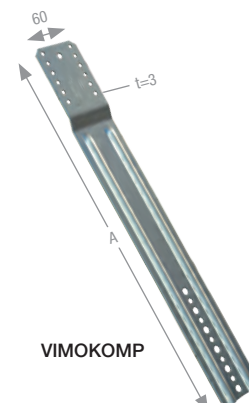

Monteringssystem

VIMO Tryckbeslag

Vimobeslag används till fastsättning av fönster för upptagning av vindlast.

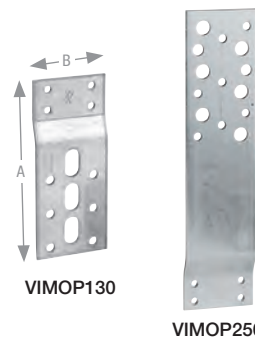

VIMOP130

VIMOP250

Art. nr.	Beskrivning	Mått [mm]			Lagerstandard
		A	B	t	
VIMOP130-B	VIMO platta 130x55x3,0	130	55	3,0	50
VIMOP155-B	VIMO platta 155x55x3,0	155	55	3,0	50
VIMOP180-B	VIMO platta 180x60x3,0	180	60	3,0	50
VIMOP250-B	VIMO platta 250x60x3,0	250	60	3,0	50

VIMTK Fönstermonteringsbeslag för tegelväggar

Fönstermonteringsbeslag VIMTK konsolbeslag används som stöd för fönsterpartier vid montering i byggnader med utvändig isolering. Beslaget tar upp fönstrets lodräta vikt. På sidorna, upptill och nertill sätts erforderliga tryck- och snedbeslag för att fixera fönstret.



VIMTK

Art. nr.	Beskrivning	Mått [mm]			Lagerstandard
		A	B	Ø	
VIMTK1152	Fönstermonteringsbeslag VIMTK1152	115	330	12,5	10
VIMTK1153	Fönstermonteringsbeslag VIMTK1153	115	530	12,5	10

VIMDK Dörrmontering

Dörrmonteringsbeslag för nya isoleringskrav. Med dessa beslag kan man få obruten isolering hela vägen runt i dörröppning och det är möjligt att montera även om isoleringen är mycket tjock. Dörrkonsolbeslaget VIMDK används med eller utan passbit av trä vid montering av dörrkarm.

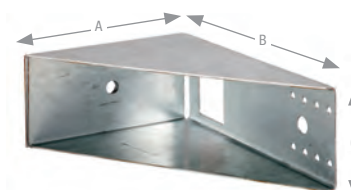

VIMDK

Art. nr.	Beskrivning	Mått [mm]				Lagerstandard
		A	B	C	t	
VIMDK155	Dörrkonsolbeslag 155	155	153	78	2,0	18
VIMDK170	Dörrkonsolbeslag 170	170	153	78	2,0	18
VIMDK180	Dörrkonsolbeslag 180	180	153	78	2,0	16
VIMDK190	Dörrkonsolbeslag 190	190	153	78	2,0	16
VIMDK215	Dörrkonsolbeslag 215	215	153	78	2,0	14
VIMDK240	Dörrkonsolbeslag 240	240	153	78	2,0	12
VIMDK280	Dörrkonsolbeslag 280	280	153	78	2,0	12

Ring eller maila till kundservice för andra storlekar, telefon 0490-300 00 eller kundservice@gunnebofastening.com

Monteringsystem

ACW Konsolbeslag för montage av väggelement med höga laster

Konsolbeslag som har tagits fram för att kunna montera träsektioner på betongväggar och grundmurar. Beslagets utformning innebär att det kan ta upp stora krafter på mycket litet utrymme. Beslaget kan med fördel dessutom döljas bakom träsektionerna.



ETA-06/0106

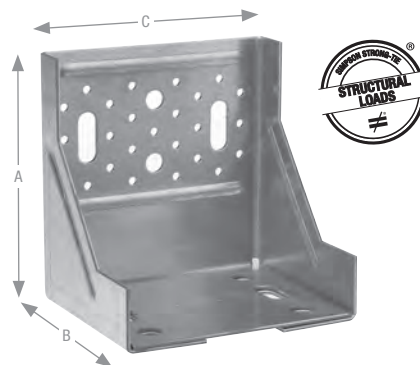

Art. nr.	Beskrivning	Mått [mm]				Lagerstandard
		A	B	C	t	
ACW155	Konsolbeslag ACW155	123	154	150	2,5	6

ACFET Konsolbeslag för montering av lättare väggelement

ACFET vinkelbeslag används för montering av lätta väggsektioner på betongunderlag. Beslagen placeras upptill på de lätta väggsektionerna för montering på betong-, lättklinker eller lättbetongväggar.



ETA-06/0106

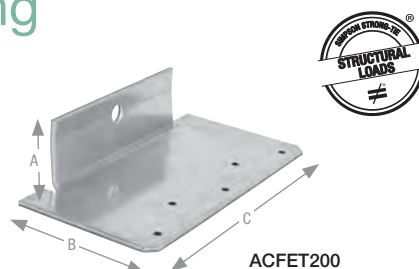

Art. nr.	Beskrivning	Mått [mm]				Lagerstandard
		A	B	C	t	
ACFET200	Konsolbeslag ACFET200	49	100	200	4,0	10

DTT2Z Elementfogningsbeslag

DTT2Z används vid fogar av lättare träelement och används som ett enklare dragankare.



ETA-07/0285

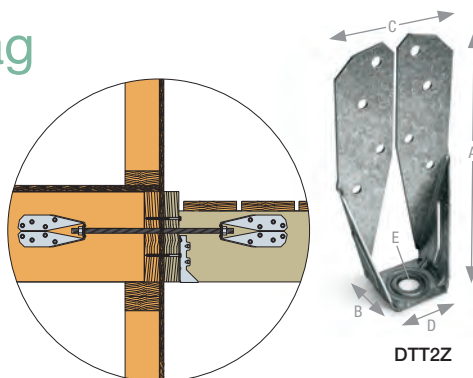

Art. nr.	Beskrivning	Mått [mm]					Lagerstandard
		A	B	C	D	E	
DTT2Z	Elementfogningsbeslag	176	41	82	41	15	20

Säljs endast i hela förpackningar.

Monteringssystem

NEDC Sänkningsbeslag

Sänkningsbeslag för sänkning av tak vid montering av tekniska installationer. Produkten är utvecklat utifrån Eurokod 5 och uppfyller kraven för kantavstånd.

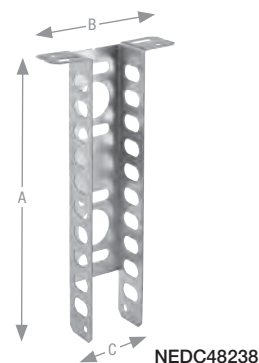

Art. nr.	Beskrivning	Mått [mm]				Lagerstandard
		A	B	C	t	
NEDC48238	Sänkningsbeslag	238	48	118	1,0	50

GAR Sockelskydd

GAR sockelskydd hindrar gnagare, insekter och andra skadedjur att komma in i din byggnad samtidigt som det ventilerar fasaden. GAR levereras i rullar som är lätta att hantera under installationen.



Art. nr.	Beskrivning	Mått [mm]				Lagerstandard
		A	B	C	t	
GAR22/45/25	Sockelskydd 22x45 mm, 25 m	45	22	0,8	25 m	✓
GAR25/42/25	Sockelskydd 25x42 mm, 25 m	42	25	0,8	25 m	

Vindavstyvning & förankring

WSK Wind Secure® vindkryssset inkl. Bandlock® Pro bandspännare till 25 och 40 mm band

Wind Secure vindavstyvningssystem är en ny serie vindavstyvningsbeslag som kan monteras på takstolarnas under- och ovsida.

Den stora fördelen är att vinddragbandet kan monteras direkt på beslaget utan något kopplingsbeslag. Bandspännare kan naturligtvis också monteras direkt på beslaget. Se monteringsanvisning som medföljer våra system. Vinkeln mellan vinddragbandet och takstol/regel/balk är variabel men inom den optimala lutningen på mellan 30° och 60°. Därmed går det inte att montera bandet i en felaktig vinkel.

Paketet innehåller alla nödvändiga beslag, skruvar och clips för att kunna göra ett "vindakryss".

Observera att vinddragband säljs separat.



WSK1 innehåller:

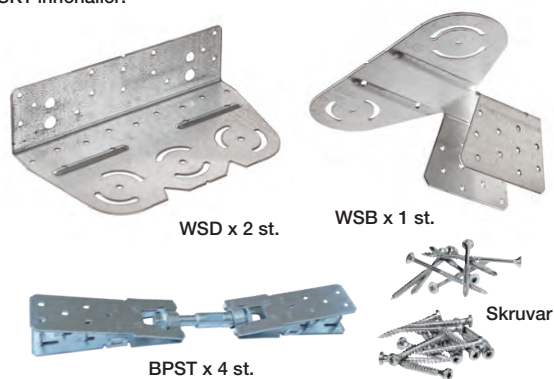

WSK2 innehåller:

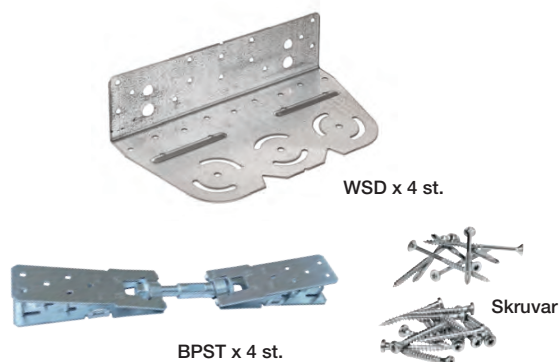

WSK3 innehåller:



Art. nr.	Beskrivning		Lagerstandard
WSK1	Kit med alla beslag och skruvar för ett kryss på en takyta, typ V (fjärliskryss) *)	1 kit	✓
WSK2	Kit med alla beslag, skruvar och bultar för ett kryss på en takyta, typ X (standard vindkryss) *)	1 kit	✓
WSK3	Kit med alla beslag och skruvar för ett kryss på en takyta (standard vindkryss) *)	1 kit	✓

*) BAN vinddragband säljs separat.

Säljs endast i hela förpackningar.

Vindavstävning & förankring

BPST / BPTD Bandlock® Pro bandspännare och gängspännare

Bandlock® Pro BPST bandspännare används till att spänna upp vinddragband och fungerar samtidigt som ett kopplingsbeslag mellan vinddragband och Simpson Strong-Tie's Wind Secure® anslutningsbeslag. Fördelen med BPST bandspännare är att du kan montera vinddragbanden utan användning av små muttrar, skruvar, dorn eller dylikt.

Bandlock® Pro BPTD gängspännare används för att förankra takkonstruktionen till en M12 gängstång injuten i grunden. Fördelen med BPTD gängspännare är att du kan liksom BPTD montera vinddragbanden utan att använda små muttrar, skruvar, dorn eller dylikt.

Vinddragbandet ansluts enkelt och snabbt på gäng- eller bandspännaren med det enkla klicksystemet och det enda verktyg du behöver är en hammare och/eller en tång för att låsa fast beslaget i vinddragbandet/anslutningsbeslaget.

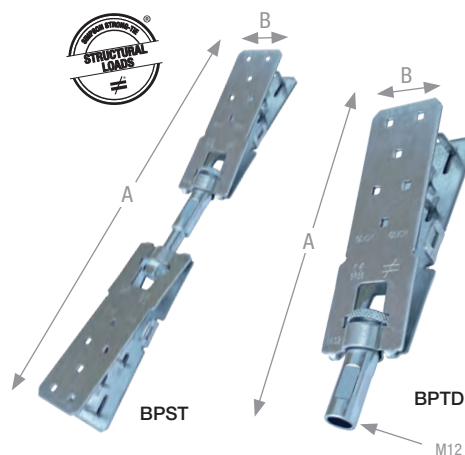

ETA-10/0440

Art. nr.	Beskrivning	Mått [mm]			Lagerstandard
		A	B	t	
BPST	Bandspännare till 25 och 40 mm band	52	325-365	2,5	10
BPTD	Gängspännare (M12) till 25 och 40 mm band	52	185	2,5	10

Vindavstyvning & förankring

WS Wind Secure® anslutningsbeslag

Anslutningsbeslag för avstyvning av av alla typer av taktytor. På obrutna taktytor placeras WSD på takkonstruktionens yttersta takstol och förbinds med WSB-beslaget på den mellersta takstolen. På brutna taktytor placeras WSD-beslagen både på den yttersta och mellersta takstolen och förbinds två och två med vinddragband BAN.

WSP används för avstyvning på större taktytor där det av olika skäl kan det vara nödvändigt att göra flera avstyvningar av takkonstruktionen. WSP beslaget med sin platta utformning placeras på platser där det inte är möjligt att använda WSB eller WSD beslag.

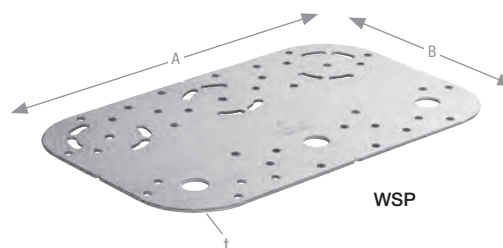
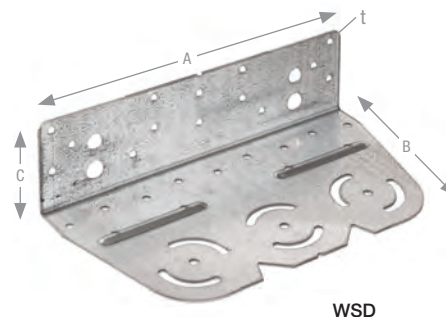
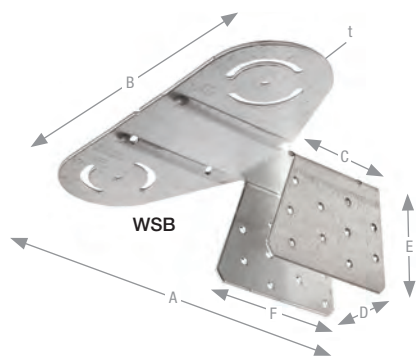

ETA-10/0440

Art. nr.	Beskrivning	Mått [mm]							Lagerstandard
		A	B	C	D	E	F	t	
WSD	Wind Secure® anslutningsbeslag (inkl. skruvar och bultar)	255	137	65	-	-	-	2,5	4
WSB	Wind Secure® anslutningsbeslag (inkl. skruvar och bultar)	188	224	82	45	77	110	2,5	4
WSP	Wind Secure® anslutningsbeslag (inkl. bultar)	255	160	1	-	-	-	2,0	4

Säljs endast i hela förpackningar.

5566H Bandlock® kopplingsbeslag, 40 mm

Kopplingsbeslaget används när det finns behov av att ansluta två BAN vinddragband, där det inte är nödvändigt att kunna spänna bandändan efteråt.

Det kan t.ex. vara lämpligt om ett vinddragband ska sammanfogas med ett annat band som är ingjutet i sockeln.

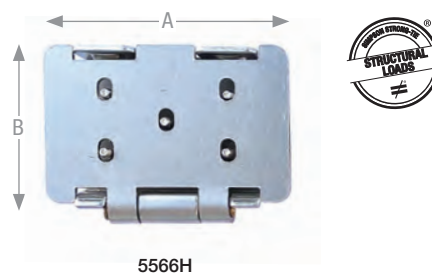

ETA-10/0440

Art. nr.	Beskrivning	Mått [mm]			Lagerstandard
		A	B	t	
5566H	Bandlock® kopplingsbeslag, 40 mm	80	60	2,0	-

Vindavstyvning & förankring

6099H Vindkrysspaket till 60 mm band

Vindavstyvningsystem för montering på ovan- eller undersidan. Detta system används där styrkan hos ett 60 mm vinddragband behövs. Vinddragbandet monteras enkelt tack vare Bandlock®-klicksystemet.

Vindkrysspaket innehåller:

- 2 set BNG60
- 2 st. 6040H
- 2 st. 6050H

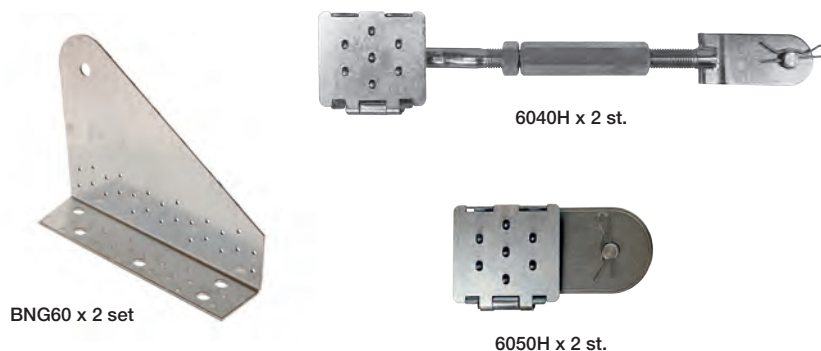

Art. nr.	Beskrivning		Lagerstandard
6099H	Bandlock® vindkrysspaket till 60 mm band *)	1 kit	

* BAN vinddragband säljs separat.

BNG / 6040H / 6050H Anslutningsbeslag och bandspännare till 60 mm band

Anslutningsbeslag BNG används i kombination med dragband till avstyvning av tak-, vind och väggkonstruktioner. Beslagen används alltid med dragbandet placerat ovasida takbjälke.

Använder man 60 mm band spänner man upp och ansluter dessa enklast med vårt Bandlock® beslag som är utvecklat just till detta. Oavsett om det gäller vindavstyvning eller förankring av takkonstruktioner ansluts 60 mm band enkelt med Bandlock® beslagen.

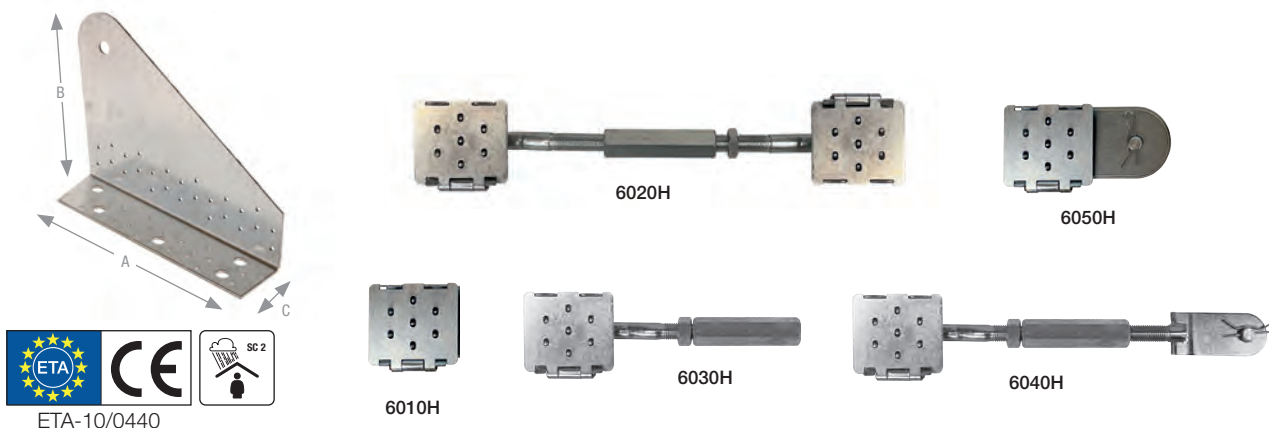

ETA-10/0440

Art. nr.	Beskrivning	Mått [mm]					Lagerstandard
		A	B	C	t		
BNG60-14	Anslutningsbeslag typ G 60 (till 1 kryss)	262	198	66	3,0	2 styck	
6010H	Bandlock® kopplingsbeslag, 60 mm					-	
6020H	Bandlock® bandspännare, 60 mm					-	
6030H	Bandlock® gängspännare till sockel, 60 mm					-	
6040H	Bandlock® bandspännare med dorn, 60 mm					-	
6050H	Bandlock® med dorn, 60 mm					-	

Säljs endast i hela förpackningar.

Vindavstyvning & förankring

BNSP Bandspännare till 80 mm band

BNSP bandspännare används till inkoppling i vinddragband. Därmed uppnås möjlighet till mindre uppspänning och efterspänning av banden. BNSP80 användas till band 80.

Bandspännaren kan monteras med band i bägge ändar eller på kopplingsbeslag eller tillslutningsbeslag i den ena änden och band i den andra. BNSP80 har ett Ø21 mm bulthål i ena änden, vilket möjliggör infästning på stålplåt.

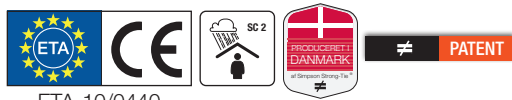
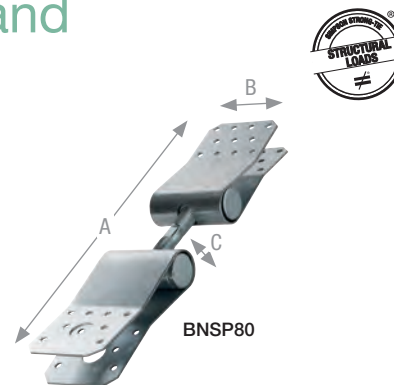

ETA-10/0440

Art. nr.	Beskrivning	Mått [mm]			Lagerstandard
		A	B	C	
BNSP80-B	Bandspännare 80 mm band	300-360	80	35,0	4

Säljs endast i hela förpackningar.

BF Montageclips M5X12 Ställskruvar med mutter

BF clippen och maskinskrivar M5X12 används till skarvning av hålbånd och vinddragband på anslutningsbeslag eller kopplingsbeslag.



BF



M5X12



ETA-10/0440

Art. nr.	Beskrivning	Mått [mm]		Antal pr. pose	Lagerstandard
		d	l		
BF25M5	Montageclips 25 band, nr. 23	5	12	25 x BF25M5	25
BF4060M5	Montageclips till 40, 60, 80 band, nr. 20	5	12	25 x BF4060M5	25
M5X12	Skriv M5x12 med mutter	5	12	-	100

Säljs endast i hela förpackningar.

Vindavstävning & förankring

BAN09 Vinddragband i 0,9 mm höghållfasthets stål

BAN09 är ett 0,9 mm band med hög hållfasthet som levereras i rullar på 25 eller 50 meter. Bandet är utformat med de patenterade "strong holes" som ökar draghållfastheten. BAN09 väger endast ca hälften av samma band i 2 mm stål, vilket för det mycket lättare att hantera och klippa till.



BAN094025



EN 14545

Art. nr.	Beskrivning	Ståltyp	Mått [mm]			Lagerstandard
			A	B	t	
BAN094025	Vinddragband 40x0,9 - 25 m	S550GD	40	25 m	0,9	✓
BAN094050	Vinddragband 40x0,9 - 50 m	S550GD	40	50 m	0,9	

BAN Vinddragband i 1,5 eller 2,0 mm stål

Vinddragband BAN används till förankring och förstärkning av takkonstruktioner.



BAN204025



EN 14545

Art. nr.	Beskrivning	Ståltyp	Mått [mm]			Lagerstandard
			A	B	t	
BAN202510-R	Vinddragband 25x2,0 - 10 m	S250GD	25	10 m	2,0	✓
BAN202525	Vinddragband 25x2,0 - 25 m	S250GD	25	25 m	2,0	✓
BAN154025 *)	Vinddragband 40x1,5 - 25 m	S350GD	40	25 m	1,5	
BAN154050	Vinddragband 40x1,5 - 50 m	S350GD	40	50 m	1,5	
BAN204025 *)	Vinddragband 40x2,0 - 25 m	S250GD	40	25 m	2,0	✓
BAN204050 *)	Vinddragband 40x2,0 - 50 m	S250GD	40	50 m	2,0	✓
BAN304050	Vinddragband 40x3,0 - 50 m	S250GD	40	50 m	3,0	
BAN206050	Vinddragband 60x2,0 - 50 m	S250GD	60	50 m	2,0	✓
BAN208025	Vinddragband 80x2,0 - 25 m	S250GD	80	25 m	2,0	

*) Vinddragband BAN154025, BAN204025 och BAN204050 är märkt med måttangivelse på bandet per 0,5 m.

BAN202510 säljs endast i hela förpackningar.

BAN-S Rostfritt vinddragband

Rostfritt vinddragband BAN används till förankring och förstärkning av takkonstruktioner.



BAN204025S



EN 14545

Art. nr.	Beskrivning	Ståltyp	Mått [mm]			Lagerstandard
			A	B	t	
A4 BAN204025S	Vinddragband 40x2,0 - 25 m, rostfritt syrafast, A4	14.404	40	25 m	2,0	

Hålbånd

BAN Hålbånd

BAN-hålbånd används till förankring och fogning av små träkonstruktioner. Typiska användningsområden är carportar, lekstugor och pergolor.



EN 14545



Art. nr.	Beskrivning	Mått [mm]				Lagerstandard
		A	B	t		
BAN102003-R	Hålbånd 20x1,0 - 3 m	20	3 m	1,0	10	✓
BAN102010-R	Hålbånd 20x1,0 - 10 m	20	10 m	1,0	5	✓
BAN102025	Hålbånd 20x1,0 - 25 m	20	25 m	1,0	5	✓
BAN152010-R	Hålbånd 20x1,5 - 10 m	20	10 m	1,5	6	✓
BAN152025	Hålbånd 20x1,5 - 25 m	20	25 m	1,5	4	✓

* Säljs endast i hela förpackningar.

BAN-S Rostfritt hålbånd

Rostfritt BAN-hålbånd används till förankring och fogning av små träkonstruktioner. Typiska användningsområden är carportar, lekstugor och pergolor.



EN 14545



BAN102010S

Art. nr.	Beskrivning	Mått [mm]				Lagerstandard
		A	B	t		
A4 BAN102010S-R	Hålbånd 20x1,0 - 10 m, rostfritt syrafast, A4	20	10 m	1,0	5	✓

Säljs styckvis.

Beslag för takkonstruktioner

SPF Takåsfäste

SPF-takåsfäste används till förankring mot draglast i balk-balkfogar. Beslagen kan också ta upp horisontella krafter. Beroende på belastningen används 2 eller 4 beslag per fog. Vid användning av 2 beslag placeras de diagonalt ovanför varandra. Beslagen framställs i höger- och vänsterutgåvor och säljs enskilt. SPF170 och SPF210 finns även i rostfritt utförande (syrafast A4).

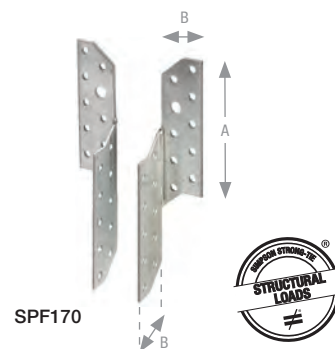

ETA-21/0482

Art. nr.	Beskrivning	Mått [mm]			Lagerstandard
		A	B	t	
SPF170R	Takåsfäste 170 höger	170	32,5	2,0	100 ✓
SPF170L	Takåsfäste 170 vänster	170	32,5	2,0	100 ✓
SPF210L	Takåsfäste 210 vänster	210	32,50	2,0	100 ✓
SPF210R	Takåsfäste 210 höger	210	32,50	2,0	100 ✓
SPF250L	Takåsfäste 250 vänster	250	32,50	2,0	100 ✓
SPF250R	Takåsfäste 250 höger	250	32,50	2,0	100 ✓
SPF290L-R	Takåsfäste 290 vänster	290	32,50	2,0	80 ✓
SPF290R-R	Takåsfäste 290 höger	290	32,50	2,0	80 ✓
SPF330L	Takåsfäste 330 vänster	330	32,50	2,0	50
SPF330R	Takåsfäste 330 höger	330	32,50	2,0	50
SPF370L	Takåsfäste 370 vänster	370	32,50	2,0	50 ✓
SPF370R	Takåsfäste 370 höger	370	32,50	2,0	50 ✓

Säljs endast i hela förpackningar.

SPF-Z Takåsfäste, utomhus



ETA-21/0482

Art. nr.	Beskrivning	Mått [mm]			Lagerstandard
		A	B	t	
SPF210LZ	Takåsfäste 210 vänster, utomhus	210	32,50	2,0	100 ✓
SPF210RZ	Takåsfäste 210 höger, utomhus	210	32,50	2,0	100 ✓

Säljs endast i hela förpackningar.

SPF-S Rostfritt takåsfäste



ETA-21/0482

Art. nr.	Beskrivning	Mått [mm]			Lagerstandard
		A	B	t	
A4 SPF210LS-B	Takåsfäste 210 vänster, rostfritt syrafast, A4	210	32,50	2,0	100
A4 SPF210RS-B	Takåsfäste 210 höger, rostfritt syrafast, A4	210	32,50	2,0	100

Beslag för takkonstruktioner

UNI Universalbeslag

Universalbeslagen används i balk-balkfogar. När man använder två beslag per fog ska de placeras diagonalt ovanför varandra. Beslagen framställs i höger- och vänsterutgåvor och säljs satsvis.



ETA-21/0482

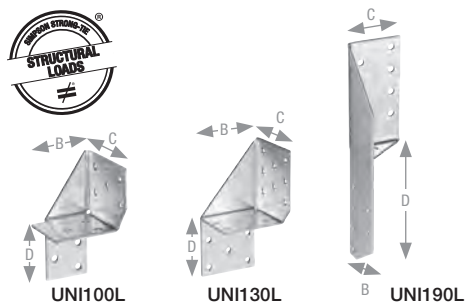

Art. nr.	Beskrivning	Mått [mm]					Lagerstandard
		A	B	C	D	t	
UNI100L	Universalbeslag Mini 100 vänster	100	52,5	62,5	47,5	2,5	50
UNI100R	Universalbeslag Mini 100 höger	100	52,5	62,5	47,5	2,5	50
UNI130L	Universalbeslag Midi 130 vänster	130	61,5	62,5	58	2,5	25
UNI130R	Universalbeslag Midi 130 höger	130	61,5	62,5	58	2,5	25
UNI190L	Universalbeslag Maxi 190 vänster	192	49,5	49,5	96	2,0	25
UNI190L-R							25
UNI190R	Universalbeslag Maxi 190 höger	192	49,5	49,5	96	2,0	25
UNI190R-R							25

Säljs endast i hela förpackningar.

PFE Takåsfäste

Takåsfäste PFE används till förankring mot draglast i balk-balkfogar. Beslagen kan också ta upp horisontella krafter. Montering underlättas när beslaget kan fixeras med den böjda tappen. Den markerade mittlinjen i beslaget säkerställer en korrekt placering. Beroende på belastningen används 2 eller 4 beslag per fog. Vid användning av 2 beslag placeras de diagonalt ovanför varandra. Beslagen framställs i höger- och vänsterutgåvor och säljs satsvis (en höger och en vänster).



ETA-21/0482

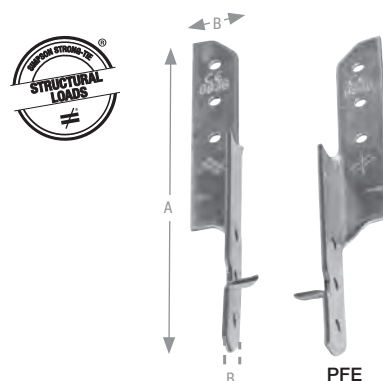

Art. nr.	Beskrivning	Mått [mm]			Lagerstandard
		A	B	t	
PFE210-B	Takåsfäste PFE210	210	20	2,5	40

Varje paket innehåller 80 takåsfästen - 40 höger och 40 vänster.

Säljs endast i hela förpackningar.

PFU Takåsfäste

PFU-takåsfäste används till förankring mot draglast i balk-balkfogar. Beslagen kan också ta upp horisontella krafter. Montering underlättas när beslaget kan fixeras med den böjda tappen. Den markerade mittlinjen i beslaget säkerställer en korrekt placering. Beroende på belastningen används 2 eller 4 beslag per fog. Vid användning av 2 beslag placeras de diagonalt ovanför varandra.



ETA-21/0482

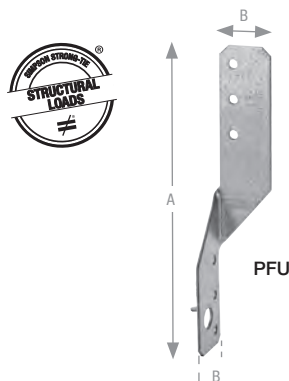

Art. nr.	Beskrivning	Mått [mm]			Lagerstandard
		A	B	t	
PFU170	Takåsfäste PFU170	170	30	2,0	100
PFU210 *)	Takåsfäste PFU210	210	30	2,0	100

*) Höghållfast stål S350GD

Säljs endast i hela förpackningar.

Beslag för takkonstruktioner

DLVS Läktbeslag

Läktbeslag DLVS73 används till skarvning, kortände mot kortände, av reglar på 38x73 mm. Det är en stor monteringsmässig fördel att kunna skarva all läkt i samma vertikala linje på takytan.



ETA-10/0440

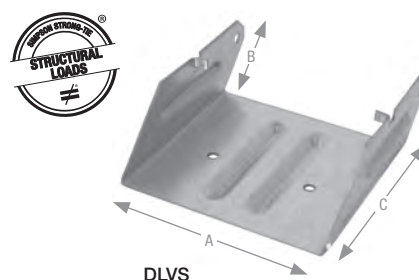

DLVS

Art. nr.	Beskrivning	Mått [mm]				Lagerstandard
		A	B	C	t	
DLVS73-B	Läktbeslag 73 inkl. skruvar	73	25	86	1,2	50

FORA Universalfäste

Universalfästet FORA används till förankring av takstol till stolpar i stolpkonstruktioner. Man monterar ett beslag per takstol. Vid större förankringskrafter rekommenderas att man använder GAF-gaffelankare.

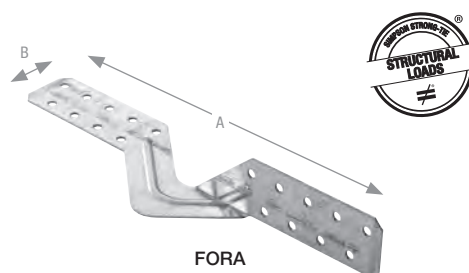

FORA

Art. nr.	Beskrivning	Mått [mm]			Lagerstandard	
		A	B	t		
FORA280-R	Universalfäste FORA280	280	38	1,5	50	✓

Säljs endast i hela förpackningar.

TOL Toppläktbeslag

Toppläktbeslaget används vid tillnockbräda och valmar på tegeltak med underlagstak. I beslaget monterar en läkt för fasthållning av nockpannor.



Art. nr.	Beskrivning	Mått [mm]						Lagerstandard	
		A	B	C	D	E	t		
TOL40-B	Toppläktebeslag 40	253	57	40	20	23	1,5	50	✓
TOL50-B	Toppläktebeslag 50	248	57	51	20	23	1,5	50	

Säljs endast i hela förpackningar.

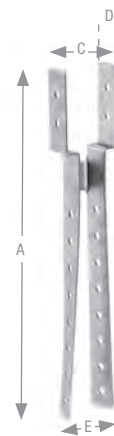

TOL

TOP Nockbrädsbeslag

Nockbrädsbeslaget används till fastsättning av nockbrädan i tegeltak. Nockbrädsbeslagen monterar parvis. Beslaget är utvecklat för fastsättning av en ventilationsbräda.



Art. nr.	Beskrivning	Mått [mm]						Lagerstandard	
		A	B	C	D	E	t		
TOP51-B	Nockbrädsbeslag 51x285	285	57	51	20	60	1,5	50	



TOP

Beslag för takkonstruktioner

PFP / GAF Gaffelankare

Gaffelankare (PFP) används till förankring av takstol och balkar på underliggande träkonstruktioner. Den korta typen används till förankring på en smal regel (med en höjd på minst 45 mm) medan den långa typen används till förankring till en stolpkonstruktion.

Gaffelankare (GAF) används till förankring av takstol med bredd 45-50 mm på underliggande träkonstruktion. Gaffelankare kan också användas för att sätta fast toppläkt eller toppplank i tegeltak.

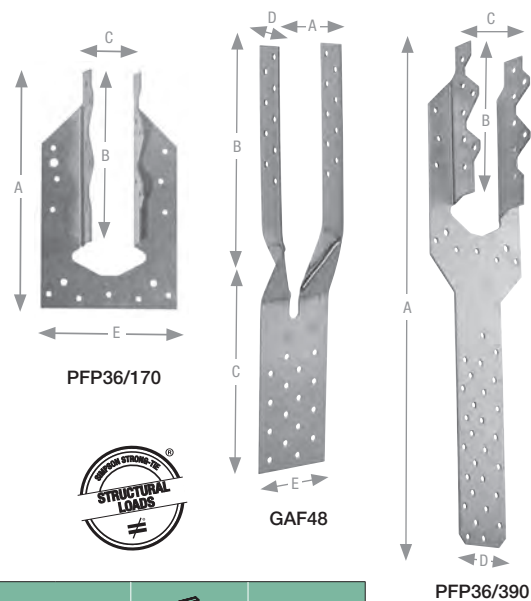

ETA-20/1071

Art. nr.	Beskrivning	Mått [mm]						t	Lagerstandard
		A	B	C	D	E			
PFP36/170	Gaffelankare 36x170	170	122	36	-	100	1,5	100	
PFP36/390	Gaffelankare 36x390	386	122	36	50	100	1,5	50	
PFP48/170	Gaffelankare 48x170	170	122	48	-	100	1,5	100	
GAF48	Gaffelankare 48x320	50	138	178	26	60	1,5	50	✓

Såls endast i hela förpackningar.

TIC Beslag för resning av takstol

Beslag för resning av takstol (TIC-beslag) används vid resning av ramverkstakstol, fackverks-takstol och saxtakstol. Vid användning av TIC-beslag under montering av takstolarna behöver ingen snickare arbeta i takstolskonstruktionen med montering och avstyvning. På det sättet undgås fallolyckor. TIC-beslagen monteras på undersidan av takstolsnock innan resning. TIC-beslaget kräver en takstolshöjd på minst 120 mm. TIC-beslaget finns till takstolsavstånd från 300 till 1000 mm med 10 mm utsprång på längden. Antalet nödvändiga TIC-beslag är beroende av takstolstyp och storlek.

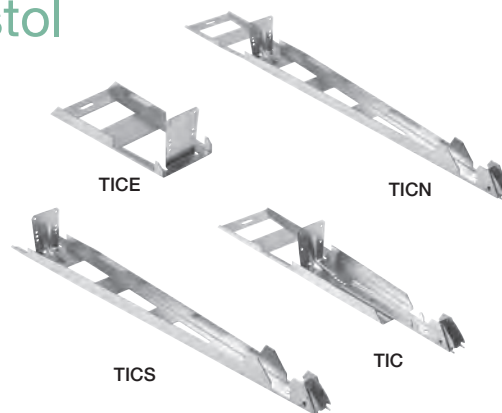

Art. nr.	Beskrivning	Lagerstandard
TICPKT01	Paketen innehåller beslag till 22 takstolsfack med ett centrumavstånd på 1000 mm	-
TICE	För sista takstolen	-
TICN100	Beslag till mellanfack med centrumavstånd 1000 mm	-
TICS100	Beslag till första takstolen. Centrumavstånd 1000 mm när man utgår från en gaveltakstol	-

Beslag för takkonstruktioner

SFN / SFM Takstolsfäste

SFN och SFM används till montering av takstol och snedliggande regel på hammarbandet på bjälklag. Beslagen tillverkas i höger- och vänsterutförande som säljs och används i sats. Man ska alltid använda en sats beslag per takstolsände. Om det föreskrivs färre spikar/skruvar än antalet hål i beslaget, placeras spikarna/skruvarna i hålrader närmast beslagets bocklinje.



ETA-20/1071

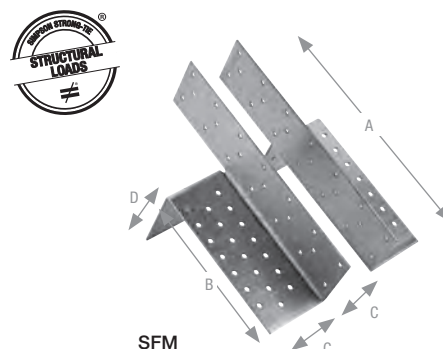

Art. nr.	Beskrivning	Mått [mm]				Lagerstandard
		A	B	C	D	
SFN	Takstolsfäste set	177	139	53	39	25
SFM-B	Takstolsfäste maxi set	260	169	73	91	10

SVI Takstolsvinkel

Takstolsvinkel SVI används till fogning av takstol och hammarband på betong och lättbetongbjälklag. Takstolsvinklar kan användas vid större spännvidder, när det inte räcker med att använda vågräta takåsfäste. Beslagen tillverkas i höger- och vänsterutförande som säljs och används i sats. Man ska alltid använda en sats takstolsvinklar per takstolsände.



ETA-20/1071

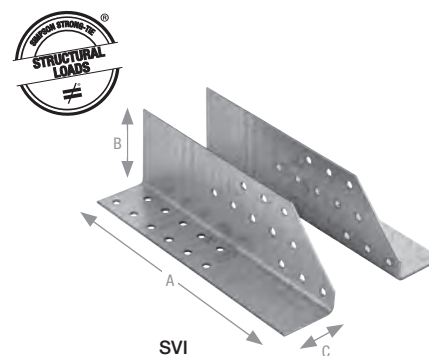

Art. nr.	Beskrivning	Mått [mm]				Lagerstandard
		A	B	C	t	
SVI200	Takstolsvinkel 200 set	200	42	62	2,0	25
SVI240-B	Takstolsvinkel 240 set	240	43	63	2,0	10

BJSTROP / HE Forankringsbeslag för trä mot stålbalk

Balkstroppen används normalt när man vill spara höjd i en bjälklagskonstruktion som vilar på en stålbalk. Träbalkarna sågas av och läggs på stålbalkens underfläns.

Balkankare HE används till förankring av balkar, takstol och regler på stålbalkar. Man monterar två HE balkankare per fog diagonalt mot varandra.



ETA-07/0285

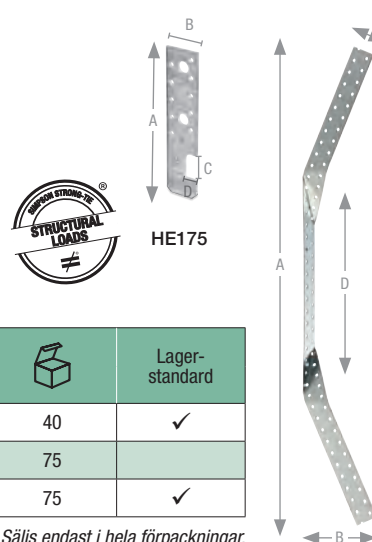

Art. nr.	Beskrivning	Mått [mm]					Lagerstandard	
		A	B	C	D	t		
BJSTROP *)	Balkstropp 800x40x1,5	756	134	40	200	1,5	40	✓
HE135	HE balkankare 135	135	40	30	15	4,0	75	
HE175-R **)	HE balkankare 175	175	40	30	15	4,0	75	✓

*) Inte CE-märkt

**) Säljs endast i hela förpackningar.

BJSTROP

Balksko & balkbärare

BSNN Balksko med utåtvända flikar

Balksko BSNN med utvändiga flikar används till fogning av träbalkar i samma plan. Balkskon är optimerad med förskjutna hål som gör det möjligt att fullspika i sekundärbalken, så högre lastkapacitet uppnås.

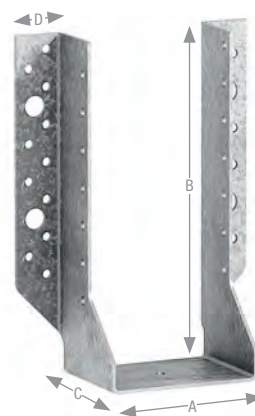

BSNN



ETA-06/0720

Art. nr.	Beskrivning	Mått [mm]					Lagerstandard	
		A	B	C	D	t		
BSNN45/93	Balksko 45x93	45	93	64	27	2,0	50	✓
BSNN45/93-10	Balksko 45x93, 10-pack						1	✓
BSNN45/108	Balksko 45x108	45	108	64	27	2,0	40	✓
BSNN45/138	Balksko 45x138						40	✓
BSNN45/138-10	Balksko 45x138, 10-pack	45	138	64	27	2,0	1	✓
BSNN45/168	Balksko 45x168						40	✓
BSNN45/168-10	Balksko 45x168, 10-pack	45	168	64	27	2,0	1	✓
BSNN45/198	Balksko 45x198						30	✓
BSNN51/90	Balksko 51x90	51	90	64	27	2,0	50	
BSNN51/105	Balksko 51x105	51	105	64	27	2,0	40	✓
BSNN51/135	Balksko 51x135	51	135	64	27	2,0	40	✓
BSNN51/164	Balksko 51x164	51	164	64	27	2,0	40	✓
BSNN51/195	Balksko 51x195	51	195	64	27	2,0	30	✓
BSNN60/130	Balksko 60x130	60	130	64	27	2,0	40	✓
BSNN60/160	Balksko 60x160	60	160	64	27	2,0	40	✓
BSNN60/190	Balksko 60x190	60	190	64	27	2,0	30	✓
BSNN64/98	Balksko 64x98	64	98	64	27	2,0	40	
BSNN64/128	Balksko 64x128	64	128	64	27	2,0	40	
BSNN66/217	Balksko 66x217	66	217	64	27	2,0	30	✓
BSNN70/125	Balksko 70x125	70	125	64	27	2,0	40	✓
BSNN73/154	Balksko 73x154	73	154	64	27	2,0	40	
BSNN76/122	Balksko 76x122	76	122	64	27	2,0	40	
BSNN76/152	Balksko 76x152	76	152	64	27	2,0	40	
BSNN76/182	Balksko 76x182	76	182	64	27	2,0	30	✓
BSNN90/145	Balksko 90x145	90	145	64	27	2,0	40	✓
BSNN90/205	Balksko 90x205	90	205	64	27	2,0	30	✓
BSNN100/100	Balksko 100x100	100	100	64	27	2,0	40	
BSNN100/140	Balksko 100x140	100	140	64	27	2,0	40	
BSNN100/170	Balksko 100x170	100	170	64	27	2,0	30	
BSNN100/200	Balksko 100x200	100	200	64	27	2,0	30	
BSNN115/163	Balksko 115x163	115	163	64	27	2,0	30	✓
BSNN115/193	Balksko 115x193	115	193	64	27	2,0	30	✓
BSNN140/180	Balksko 140x180	140	180	64	27	2,0	30	

Säljs endast i hela förpackningar.

Balksko & balkbärare

BSNN-Z Balksko ZPRO
med utåtvända flikar

Balksko BSNN i ZPRO med utvändiga flikar används till fogning av träbalkar i samma plan. Balkskon är optimerad med förskjutna hål som gör det möjligt att fullspika i sekundärbalken, så högre lastkapacitet uppnås.

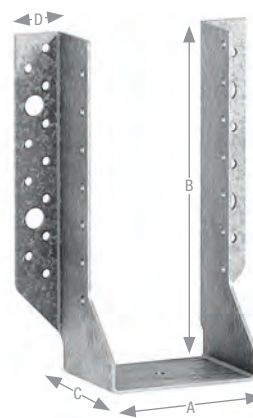

BSNN-Z



ETA-06/0720

Art. nr.	Beskrivning	Mått [mm]					Lagerstandard	
		A	B	C	D	t		
BSNN45/93Z	Balksko 45x93 ZPRO för utomhusbruk	45	93	64	27	2	50	✓
BSNN45/138Z	Balksko 45x138 ZPRO för utomhusbruk	45	138	64	27	2	40	✓
BSNN45/168Z	Balksko 45x168 ZPRO för utomhusbruk	45	168	64	27	2	40	✓

Säljs endast i hela förpackningar.

BSN Balksko med utåtvända flikar

Balksko BSN med utvändiga flikar används till fogning av träbalkar i samma plan.

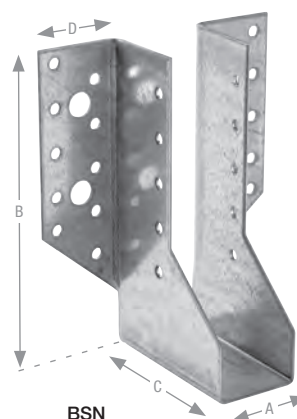

BSN



ETA-06/0720

Art. nr.	Beskrivning	Mått [mm]					Lagerstandard	
		A	B	C	D	t		
BSN56/190-R	Balksko 56x190	56	190	42	87	2,0	15	✓

Balksko & balkbärare

BSD Balksko för specialtillverkning

Simpson Strong-Tie erbjuder snabb leverans av balkskor i specialmått. De specialtillverkade BSD och BSDI balkskorna används vanligtvis i träförband med stora tvärsnitt i samma plan. BSD är med utvändiga flikar och BSDI är med invändiga.

BSD och BSDI levereras som specialbeslag. Leveranstid tillkommer - ring till kundservice på 0490-300 00 eller maila till kundservice@gunnebofastening.com för mer information.

OBS! Specialbeslag tas ej i retur!

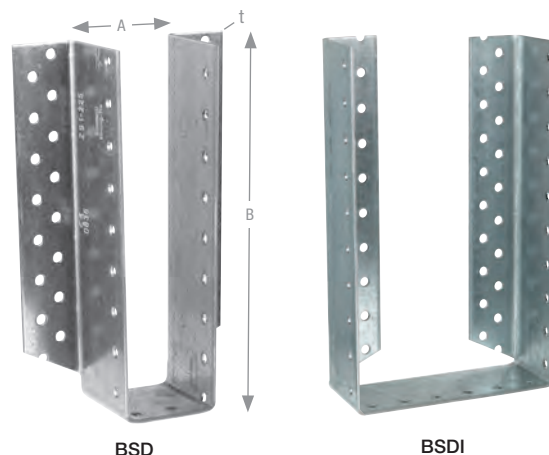

BSD

BSDI



Ring till oss på
0490-300 00 och
beställ



Beslagen produceras
på vår fabrik i
Boulstrup, DK



Beslagen skickas
direkt till arbets-
platsen om så
önskas

BSI Balksko med inåtvända flikar

Balksko BSI med inåtvända flikar används till fogningar mellan träbalkar i samma plan, när man inte vill ha synliga flikar på huvudbalken.

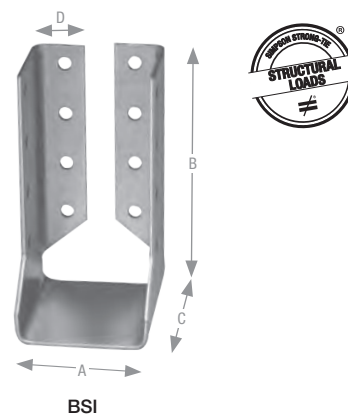

BSI



Art. nr.	Beskrivning	Mått [mm]					Lagerstandard	
		A	B	C	D	t		
BSI45/105	Balksko 45x105	45	105	56	18	2,0	50	✓
BSI45/167	Balksko 45x167	45	167	56	18	2,0	40	✓

Säljs endast i hela förpackningar.

Balksko & balkbärare

BSIL Balksko till balk och pelare med samma bredd

Balksko BSIL är speciellt utvecklad för balk/stolpfogar där stolpar och pelare har samma bredd. Vid en 2-axlad last vill vi påminna om att minimikravet på kantavstånd för spik ska hållas (jf. EC5), d.v.s. att stolpen ska vara bredare än balken.

Balkskon BSIL kan levereras i andra storlekar och tjocklekar utan CE-märkning med kort leveranstid.



ETA-06/0270

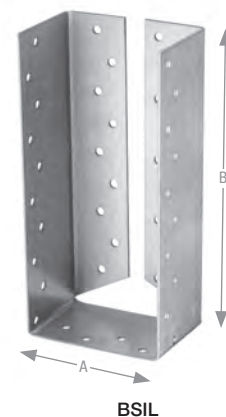

BSIL

Art. nr.	Beskrivning	Mått [mm]					Lagerstandard	
		A	B	C	D	t		
BSIL90/195-R	Balksko 90x195 IL	90	195	42	62	2,0	16	✓
BSIL115/223-R	Balksko 115x223 IL	115	223	42	62	2,0	25	

Säljs endast i hela förpackningar.

BSIN Balksko med inåtvända flikar

Balksko BSIN med inåtvända flikar används till fogningar mellan träbalkar i samma plan, när man inte vill ha synliga flikar på huvudbalken.



ETA-06/0720



BSIN

Art. nr.	Beskrivning	Mått [mm]					Lagerstandard	
		A	B	C	D	t		
BSIN45/78	Balksko I 45x78	45	78	76	17,5	2,0	50	✓
BSIN45/127	Balksko I 45x127	45	127	76	17,5	2,0	50	✓
BSIN51/100	Balksko I 51x100	51	100	76	17,5	2,0	50	
BSIN60/95	Balksko I 60x95	60	95	76	17,5	2,0	50	
BSIN64/93	Balksko I 64x193	64	193	76	33,5	2,0	50	
BSIN64/118	Balksko I 64x118	64	118	76	33,5	2,0	50	
BSIN76/112	Balksko I 76x112	76	112	76	33,5	2,0	50	
BSIN90/145	Balksko I 90x145	90	145	76	33,5	2,0	40	
BSIN100/100	Balksko I 100x100	100	100	76	33,5	2,0	30	
BSIN100/140	Balksko I 100x140	100	140	76	33,5	2,0	40	
BSIN115/193	Balksko I 115x193	115	193	84	41,5	2,0	30	

Säljs endast i hela förpackningar.

Balksko & balkbärare

SJH 2-delad justerbar balksko

Tvådelade SJH balkskor används i par för att montera balkar/reglar med bredd mellan 36 och 140 mm och höjd mellan 97 och 300 mm.

Delarna kan monteras symmetriskt på vardera en sida om balken eller diagonalt vilket ger en stor flexibilitet.

SJH delarna typ: I har ingen bottenplatta.

SJH-F delarna typ: L har en bottenplatta för stöd av balken under montage.

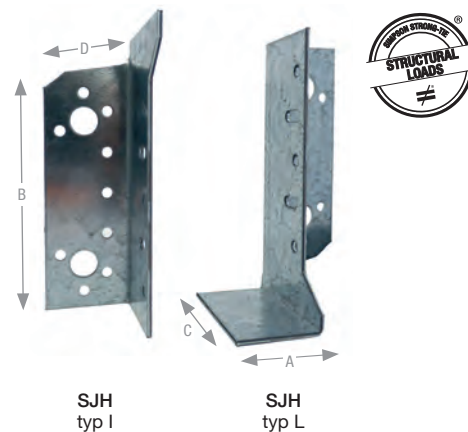

ETA-06/0720

Art. nr.	Beskrivning	Mått [mm]					t		Lagerstandard
		A	B	C	D				
SJHL80	Justerbar balksko 80, typ I	-	80	60	41,6	2,0	50	✓	
SJHR80	Justerbar balksko 80, typ I	-	80	60	41,6	2,0	50	✓	
SJHL130	Justerbar balksko 130, typ I	-	130	60	41,6	2,0	25	✓	
SJHR130	Justerbar balksko 130, typ I	-	130	60	41,6	2,0	25	✓	
SJHL130-F	Justerbar balksko 130, typ L	35,8	130	60	41,6	2,0	25	✓	
SJHR130-F	Justerbar balksko 130, typ L	35,8	130	60	41,6	2,0	25	✓	

Säljs endast i hela förpackningar.

Balksko & balkbärare

SPR Balksko med justerbar lutning

SPR balkskon är en banbrytande nyhet från Simpson Strong-Tie® som gör det möjligt att installera balkar med lutningar på 0–45° utan att behöva skära en slits i balkarna, antingen till en traditionell vågrät balksko eller till en dold balkbärare.

Förutom standardstorlek 45/120 levereras SPR balksko också som specialbeslag i storlekar från 38/100 till 140/400.

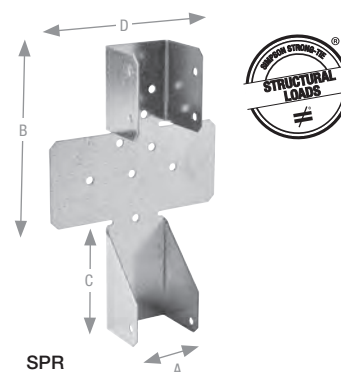

ETA-08/0053

Art. nr.	Beskrivning	Mått [mm]			Lagerstandard
		A	B	t	
SPR45/120	Balksko 45x120 mm, justerbar	45	120	1,5	✓

Säljs endast i hela förpackningar.

ET Balksko med horisontell vinkling

ET260 balkskon är lämplig för sammanfogning av balkar med 45° vinkel (horisontellt).

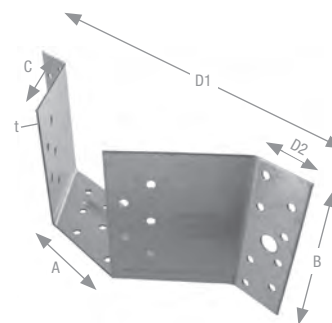

ETA-20/1072

Art. nr.	Beskrivning	Mått [mm]						Lagerstandard
		A	B	C	D1	D2	t	
ET260	Balksko ET260 45°	66,5	96,5	55	176,5	34	1,5	✓

Säljs endast i hela förpackningar.

VEKS Växeljärn

Växeljärnen används vid mindre utväxlingar. Där används alltid två beslag (ett höger och ett vänsterbeslag) per fog. Den översta delen av beslaget ska alltid sättas fast på den bärande balken.

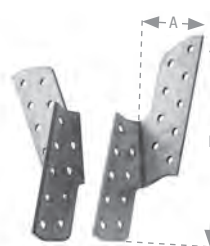

Art. nr.	Beskrivning	Mått [mm]		Lagerstandard
		A	B	
VEKS170L	Växeljärn 170 vänster	57	149	50
VEKS170R	Växeljärn 170 höger	57	149	50

Balksko & balkbärare

EL / ELS Ändträbeslag

Ändträbeslagen EL och ELS används till både balk/balkfogar och till stolp/balkfogar. Dessutom kan EL-beslagen användas i fogar till stål och betong.

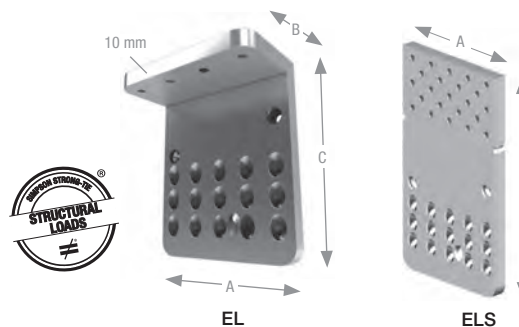

Art. nr.	Beskrivning	Mått [mm]				Lagerstandard
		A	B	C	t	
EL30-B	Ändträbeslag EL 30	30	55	120	10,0	25
EL40-B	Ändträbeslag EL 40	40	55	120	10,0	25
EL60-B	Ändträbeslag EL 60	60	55	120	10,0	25
EL80-B	Ändträbeslag EL 80	80	55	120	10,0	25
EL100-B	Ändträbeslag EL 100	100	55	120	10,0	25
ELS40-B	Ändträbeslag ELS 40	40	-	178	10,0	25
ELS60-B	Ändträbeslag ELS 60	60	-	178	10,0	25
ELS80-B	Ändträbeslag ELS 80	80	-	178	10,0	25
ELS100-B	Ändträbeslag ELS 100	100	-	178	10,0	25

ETB Ändträbeslag med möjlighet för 45° lutning

ETB-ändträbeslag används till dolda fogar vid både balk-balkfogar och stolpe-balk fogar. Man kan göra fogar med en lutning på upp till 90° och vid sned anslutning kan vinkeln vara från 15° till 165°.

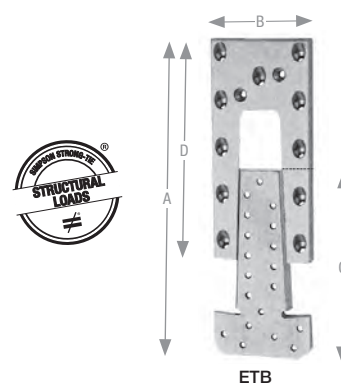

Art. nr.	Beskrivning	Mått [mm]				Lagerstandard	
		A	B	C	D		
ETB90-B	Ändträbeslag ETB 90	90	60	58	69	10,0	25
ETB120-B	Ändträbeslag ETB 120	121	60	85	95	10,0	25
ETB160-B	Ändträbeslag ETB 160	166	60	95	130	10,0	25
ETB190-B	Ändträbeslag ETB 190	195	75	138	165	10,0	25
ETB230-B	Ändträbeslag ETB 230	230	75	138	200	10,0	25

Balksko & balkbärare

TU/S Dolda balkbärare

TU/S-balkbärare fungerar som dolda beslag från sekundära band till huvudbalkar eller till understöttningar. Det är möjligt att göra anslutningar med upp till 45° lutning och med TU/S är det även möjligt att utföra ytterligare horisontal vinkling på 30° till 85°.

TU/S blir specialproducerad i vinkel efter kundens önskemål. Antingen vinklad åt höger eller vänster.

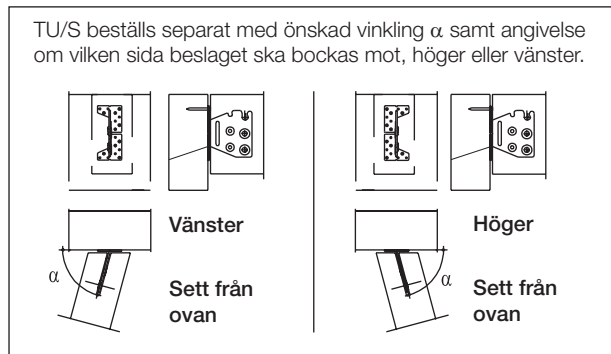
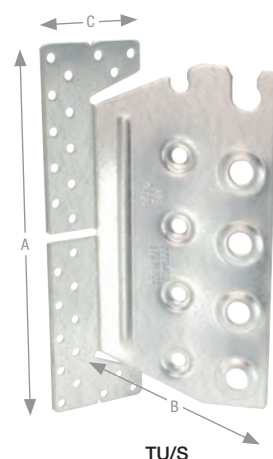

ETA-07/0245

Art. nr.	Beskrivning	Mått [mm]					Lagerstandard
		A	B	C	t		
TU/S12	Dolda balkbärare 12	96	97,5	40	3,0	-	
TU/S16	Dolda balkbärare 16	134	104,5	60	3,0	-	
TU/S20	Dolda balkbärare 20	174	104,5	60	3,0	-	
TU/S24	Dolda balkbärare 24	214	104,5	60	3,0	-	
TU/S28	Dolda balkbärare 28	254	104,5	60	3,0	-	

Balksko & balkbärare

BT Dolda balkbärare

Balkbärare används till dolda fogar av balkar i trä eller dolda balk/stolpfogar (BTN eller BTALU). Det går att utföra fogningar med lodrät lutning på upp till 45°. För en aktuell trädimension väljs en beslaghöjd på ca 40 mm mindre än denna. Dock kan BTN90 och BT4-90 användas till en trädimension på 100 mm.



ETA-07/0245

Art. nr.	Beskrivning	Mått [mm]				Lagerstandard
		A	B	C	t	
BT4-90-B	Balkbärare typ 90 - 4	90	106	61	3,0	25
BT4-120-B	Balkbärare typ 120 - 4	120	106	61	3,0	25
BT4-160-B	Balkbärare typ 160 - 4	160	106	61	3,0	20
BT4-200-B	Balkbärare typ 200 - 4	200	106	61	3,0	15
BT4-240-B	Balkbärare typ 240 - 4	240	106	61	3,0	15
BT280-B	Balkbärare typ 280 - 4	280	103	62	3,0	10
BT320-B	Balkbärare typ 320 - 4	320	103	62	3,0	10
BT360-B	Balkbärare typ 360 - 4	360	103	62	3,0	8
BT400-B	Balkbärare typ 400 - 4	400	103	62	3,0	8
BT440-B	Balkbärare typ 440 - 4	440	103	62	3,0	6
BT480-B	Balkbärare typ 480 - 4	480	103	62	3,0	6
BT520-B	Balkbärare typ 520 - 4	520	103	62	3,0	6
BT560-B	Balkbärare typ 560 - 4	560	103	62	3,0	5
BT600-B	Balkbärare typ 600 - 4	600	103	62	3,0	5
BTALU90	Balkbärare typ 90 alu	86	109	62	6,0	25
BTALU120	Balkbärare typ 120 alu	116	109	62	6,0	25
BTALU160	Balkbärare typ 160 alu	156	109	62	6,0	25
BTALU200	Balkbärare typ 200 alu	196	109	62	6,0	15
BTALU240	Balkbärare typ 240 alu	236	109	62	6,0	15
BTALU3000-B	Balkbärare 3000 mm alu	3000	103	62	6,0	1
BTC120-B	Balkbärare till betmontage BTC120	120	131	96	3,0	15
BTC160-B	Balkbärare till betmontage BTC160	160	131	96	3,0	15
BTC200-B	Balkbärare till betmontage BTC200	200	131	96	3,0	12
BTC240-B	Balkbärare till betmontage BTC240	240	131	96	3,0	10
BTN90-B	Balkbärare typ 90	90	106	46	3,0	25
BTN120-B	Balkbärare typ 120	120	106	46	3,0	25
BTN160	Balkbärare typ 160	160	106	46	3,0	20
BTN200-B	Balkbärare typ 200	200	106	46	3,0	15
BTN240-B	Balkbärare typ 240	240	106	46	3,0	15

Kom ihåg STD ståldorn vid köp av dolda balkbärare.



BT



BTALU



BTC



BTN

Hållplattor

NP Hållplattor (1,5 mm)

NP-hållplattor kan användas som skarvplattor i träkonstruktioner av alla slag. Det finns många olika användningsmöjligheter till hållplattorna, som finns i olika storlekar och tjocklekar. Det rekommenderas att man alltid använder 2 hållplattor per fog och att trädelarna som ska sammanfogas har samma bredd.

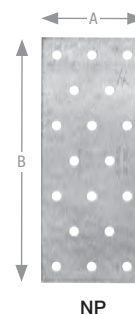

EN 14545

Art. nr.	Beskrivning	Mått [mm]				Lagerstandard
		A	B	t		
NP15/60/160	Hållplatta 60x160x1,5 mm	60	160	1,5	50	
NP15/60/180	Hållplatta 60x180x1,5 mm	60	180	1,5	50	
NP15/60/220	Hållplatta 60x220x1,5 mm	60	220	1,5	50	
NP15/80/100	Hållplatta 80x100x1,5 mm	80	100	1,5	50	
NP15/80/140	Hållplatta 80x140x1,5 mm	80	140	1,5	50	
NP15/80/280	Hållplatta 80x280x1,5 mm	80	280	1,5	50	✓
NP15/80/300	Hållplatta 80x300x1,5 mm	80	300	1,5	50	
NP15/100/220	Hållplatta 100x220x1,5 mm	100	220	1,5	50	✓
NP15/100/380	Hållplatta 100x380x1,5 mm	100	380	1,5	25	
NP15/140/200	Hållplatta 140x200x1,5 mm	140	200	1,5	50	
NP15/140/240	Hållplatta 140x240x1,5 mm	140	240	1,5	50	
NP15/140/300	Hållplatta 140x300x1,5 mm	140	300	1,5	25	
NP15/140/420	Hållplatta 140x420x1,5 mm	140	420	1,5	25	
NP15/160/180	Hållplatta 160x180x1,5 mm	160	180	1,5	50	
NP15/160/220	Hållplatta 160x220x1,5 mm	160	220	1,5	50	
NP15/160/240	Hållplatta 160x240x1,5 mm	160	240	1,5	25	
NP15/200/220	Hållplatta 200x220x1,5 mm	200	220	1,5	25	
NP15/200/260	Hållplatta 200x260x1,5 mm	200	260	1,5	25	

Säljs endast i hela förpackningar.

Hålplattor

NP Hålplattor (2,0 mm)

NP-hålplattor kan användas som skarvplattor i träkonstruktioner av alla slag. Det finns många olika användningsmöjligheter till hålplattorna, som finns i olika storlekar och tjocklekar. Det rekommenderas att man alltid använder 2 hålplattor per fog och att trädelarna som ska sammanfogas har samma bredd.



EN 14545

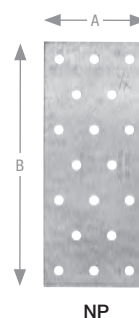

Art. nr.	Beskrivning	Mått [mm]				Lagerstandard
		A	B	t		
NP20/40/120	Hålplatta 40x120x2,0 mm	40	120	2,0	100	✓
NP20/40/160-R	Hålplatta 40x160x2,0 mm	40	160	2,0	50	✓
NP20/50/200-R	Hålplatta 50x200x2,0 mm	50	200	2,0	50	✓
NP20/60/140	Hålplatta 60x140x2,0 mm	60	140	2,0	50	✓
NP20/60/200	Hålplatta 60x200x2,0 mm	60	200	2,0	50	✓
NP20/60/240-R	Hålplatta 60x240x2,0 mm	60	240	2,0	50	✓
NP20/80/180	Hålplatta 80x180x2,0 mm	80	180	2,0	50	
NP20/80/200	Hålplatta 80x200x2,0 mm	80	200	2,0	50	
NP20/80/220-R	Hålplatta 80x220x2,0 mm	80	220	2,0	50	
NP20/80/240	Hålplatta 80x240x2,0 mm	80	240	2,0	50	✓
NP20/80/300	Hålplatta 80x300x2,0 mm	80	300	2,0	50	✓
NP20/100/140	Hålplatta 100x140x2,0 mm	100	140	2,0	50	✓
NP20/100/200	Hålplatta 100x200x2,0 mm	100	200	2,0	50	✓
NP20/100/220	Hålplatta 100x220x2,0 mm	100	220	2,0	50	
NP20/100/240	Hålplatta 100x240x2,0 mm	100	240	2,0	50	✓
NP20/100/260	Hålplatta 100x260x2,0 mm	100	260	2,0	50	✓
NP20/100/300	Hålplatta 100x300x2,0 mm	100	300	2,0	25	✓
NP20/100/400-R	Hålplatta 100x400x2,0 mm	100	400	2,0	25	✓
NP20/100/500	Hålplatta 100x500x2,0 mm	100	500	2,0	25	✓
NP20/120/200-R	Hålplatta 120x200x2,0 mm	120	200	2,0	25	✓
NP20/120/220	Hålplatta 120x220x2,0 mm	120	220	2,0	50	
NP20/120/240-R	Hålplatta 120x240x2,0 mm	120	240	2,0	25	✓
NP20/120/260	Hålplatta 120x260x2,0 mm	120	260	2,0	25	✓
NP20/120/300	Hålplatta 120x300x2,0 mm	120	300	2,0	25	✓
NP20/120/400	Hålplatta 120x400x2,0 mm	120	400	2,0	25	
NP20/140/400-R	Hålplatta 140x400x2,0 mm	140	400	2,0	20	✓
NP20/160/300	Hålplatta 160x300x2,0 mm	160	300	2,0	25	✓
NP20/160/400-R	Hålplatta. 160x400x2,0 mm	160	400	2,0	15	✓
NP20/200/300-R	Hålplatta. 200x300x2,0 mm	200	300	2,0	15	✓

Säljs endast i hela förpackningar.



EN 14545

Hålplattor ZPRO, 2,0 mm

Art. nr.	Beskrivning	Mått [mm]				Lagerstandard
		A	B	t		
NP20/100/200Z	Hålplatta 100x200x2,0 mm, ZPRO till utomhus	100	200	2,0	25	✓
NP20/120/300Z	Hålplatta 120x300x2,0 mm, ZPRO till utomhus	120	300	2,0	25	✓

Säljs endast i hela förpackningar.

Hållplattor

NP Specialklippta hållplattor

Storleken på en hållplatta anges som A x B x t (se illustration). Lagg märke till att hålmönstrets riktning bestäms med benämningen A x B. Hållplattor utöver standardformat kan tillverkas som rektanglar, parallelogram etc. Hålmönstrets riktning bestäms också då genom benämningen A x B.



EN 14545

Art. nr.	Beskrivning	Mått [mm]			Lagerstandard
		A	B	t	
NP20/40/1200	Specialklippta hållplatta 40x1200x2,0 mm	40	1200	2,0	15
NP20/60/1200	Specialklippta hållplatta 60x1200x2,0 mm	60	1200	2,0	10
NP20/80/1200	Specialklippta hållplatta 80x1200x2,0 mm	80	1200	2,0	10
NP20/100/1200	Specialklippta hållplatta 100x1200x2,0 mm	100	1200	2,0	5
NP20/120/1200	Specialklippta hållplatta 120x1200x2,0 mm	120	1200	2,0	5
NP20/140/1200	Specialklippta hållplatta 140x1200x2,0 mm	140	1200	2,0	5
NP20/160/1200	Specialklippta hållplatta 160x1200x2,0 mm	160	1200	2,0	5
NP20/200/1200	Specialklippta hållplatta 200x1200x2,0 mm	200	1200	2,0	5
NP25/60/1200-B	Specialklippta hållplatta 60x1200x2,5 mm	60	1200	2,5	10
NP25/80/1200	Specialklippta hållplatta 80x1200x2,5 mm	80	1200	2,5	5
NP25/100/1200-B	Specialklippta hållplatta 100x1200x2,5 mm	100	1200	2,5	5
NP25/120/1200-B	Specialklippta hållplatta 120x1200x2,5 mm	120	1200	2,5	10
NP25/140/1200	Specialklippta hållplatta 140x1200x2,5 mm	140	1200	2,5	5
NP25/160/1200	Specialklippta hållplatta 160x1200x2,5 mm	160	1200	2,5	5
NP25/200/1200-B	Specialklippta hållplatta 200x1200x2,5 mm	200	1200	2,5	2

Säljs endast i hela förpackningar.

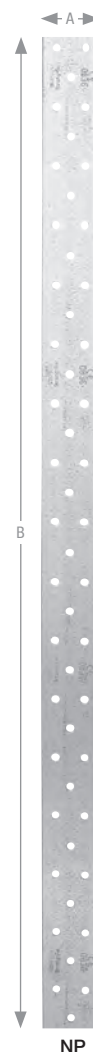

NP

MP Icke bärande reparationsplatta

MP reparationsplatta används till att förstärka trä eller som fogplatta för icke bärande konstruktioner. MP plattor får inte användas för fogning av balkar i bärande konstruktioner. MP reparationsplattor kan användas till att förstärka sprucket trä. Plattan placeras ovanpå det spruckna området för att återställa delar av träets styvhet och styrka.



EN 14545

Art. nr.	Beskrivning	Mått [mm]			Lagerstandard
		A	B	t	
MP25/100	Reparationsplatta	25	102	1,0	100
MP50/100	Reparationsplatta	51	102	1,0	100
MP75/150	Reparationsplatta	76	152	1,0	100

Säljs endast i hela förpackningar.

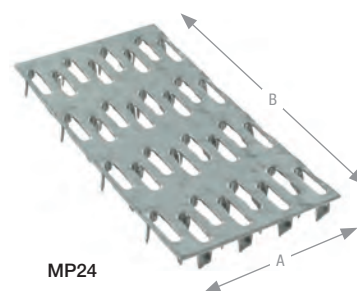

MP24

Gerberbeslag

GERB Gerberbeslag

Gerberbeslag GERB kan överföra förskjutningskrafter i stumfogar i ett gerbersystem av takåsar eller balkar. Gerberbeslagen passar till de virkesdimensioner som oftast används i takkonstruktioner i lantbruksbyggnader eller små industribyggnader. Det ska alltid användas två beslag i varje förband. Beslagen ska orienteras emot närmaste stöd.

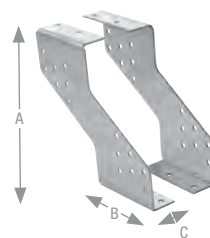

GERB



ETA-07/0053

Art. nr.	Beskrivning	Mått [mm]				Lagerstandard
		A	B	C	t	
GERB125-B	Gerber B 125, set	129	90	27	2,0	25
GERB150-B	Gerber B 150, set	154	90	29	2,0	25
GERB175-B	Gerber B 175, set	179	90	33	2,0	25
GERB200-B	Gerber B 200, set	205	90	33	2,0	25
GERB220-B	Gerber B 220, set	220	90	34	2,0	25

Säljs endast i hela förpackningar.

GERB-Z Gerberbeslag ZPRO



ETA-07/0053

Art. nr.	Beskrivning	Mått [mm]				Lagerstandard
		A	B	C	t	
GERB150Z	Gerber B 150 ZPRO 800, set	154	90	29	2,0	25
GERB175Z	Gerber B 175 ZPRO 800, set	179	90	33	2,0	25

Säljs endast i hela förpackningar.

Gerberbeslag

GERW Gerberbeslag

Gerberbeslag GERW kan överföra förskjutningskrafter och normalkrafter i stumfogar i ett gerbersystem av takåsar eller balkar. Gerberbeslagen används i lantbruksbyggnader och industribyggnader med stort regelavstånd och/eller med stor taklutning. Det ska alltid användas två beslag i varje förband.

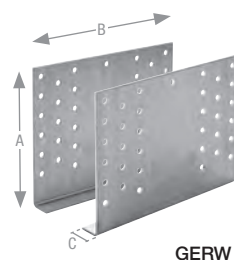

GERW



ETA-07/0053

Art. nr.	Beskrivning	Mått [mm]				📦	Lagerstandard
		A	B	C	t		
GERW90-B	Gerber W 90, set	90	140	20	2,0	25	
GERW120	Gerber W 120, set	120	180	20	2,0	25	
GERW140-B	Gerber W 140, set	140	180	20	2,0	20	
GERW160	Gerber W 160, set	160	180	20	2,0	20	
GERW180-B	Gerber W 180, set	180	180	20	2,0	15	✓
GERW200-B	Gerber W 200, set	200	180	20	2,0	15	
GERW220-B	Gerber W 220, set	220	180	20	2,0	15	
GERW240-B	Gerber W 240, set	240	180	20	2,0	15	
GERW260-B	Gerber W 260, set	260	180	20	2,0	10	
GERW340	Gerber W 340, set	340	180	20	2,0	8	

Säljs endast i hela förpackningar.

GERW-Z Gerberbeslag ZPRO



ETA-07/0053

Art. nr.	Beskrivning	Mått [mm]				📦	Lagerstandard
		A	B	C	t		
GERW120Z	Gerber W 120 ZPRO, set	140	180	20	2,0	25	✓
GERW140Z	Gerber W 140 ZPRO, set	140	180	20	2,0	20	✓
GERW160Z	Gerber W 160 ZPRO, set	160	180	20	2,0	20	

Säljs endast i hela förpackningar.

Stolpskor

PBWS Optimerade stolpskor

PBWS är en innovativ och optimerad stolpsko som består av ett helt stycke stål som bockas istället för traditionell svetsning. Stolpskon är designad för att sänka resursförbrukning och materialåtgång samtidigt som den har dokumenterad bärförmåga och med produktion så lokalt som möjligt.

Detta har vi gjort:

- **Minskad stålförbrukning** i jämförelse med traditionella stolpskor
- ZPRO ytbehandlingen istället för resurskrävande varmgalvanisering
- **Minimal transport** – PBWS är producerad i vår egen fabrik i Danmark

PBWS lämnar ett markant lägre CO₂ avtryck jämfört med traditionella stolpskor som ofta importeras från Asien.

PBWS monteras med 4 st CSA ankarskruvar eller 2 st SSF / SSH skruvar.

Material: Galvaniserat stål S250GD + ZPRO ytbehandling

Fordele

- Hög bärförmåga
- Enkel att hantera pga lägre vikt
- Flexibla monteringsmöjligheter
- Reducerat CO₂ avtryck
- Lokalt producerad i Danmark
- ZPRO ytbehandling tar ingen skada av vassa föremål eller spikpistol då den är "självläkande"

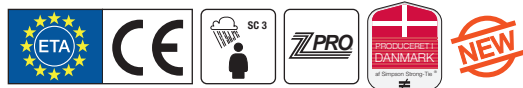
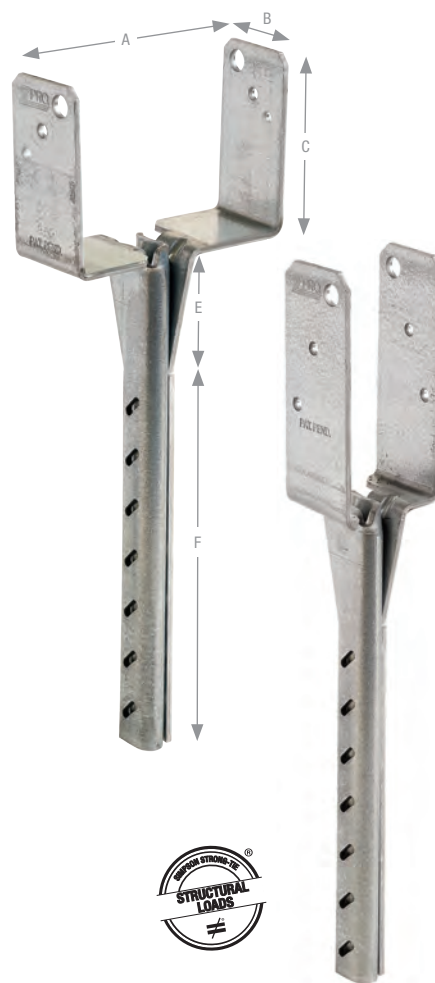

ETA-07/0285

Art. nr.	Beskrivning	Mått [mm]							Lagerstandard	
		A	B	C	E	F	G	t		
PBWS45Z	Stolpskor med ZPRO coating 45x40 mm	45	40	99,5	50	150	22	3,0	20	✓
PBWS70Z	Stolpskor med ZPRO coating 45x70 mm	70	40	87	50	150	22	3,0	20	✓
PBWS73Z	Stolpskor med ZPRO coating 45x73 mm	73	40	85,5	50	150	22	3,0	20	
PBWS90Z	Stolpskor med ZPRO coating 45x90 mm	90	40	77	50	150	22	3,0	20	✓
PBWS98Z	Stolpskor med ZPRO coating 45x98 mm	98	40	73	50	150	22	3,0	20	✓
PBWS100Z	Stolpskor med ZPRO coating 45x100 mm	100	40	72	50	150	22	3,0	20	

Säljs endast i hela förpackningar.

Stolpskor

PPD Stolpskor

PPD-stolpskons kamstålstång gjuts in i betong. Avståndet från den vågräta plattan och till betongöverkanten får vara högst 50 mm.

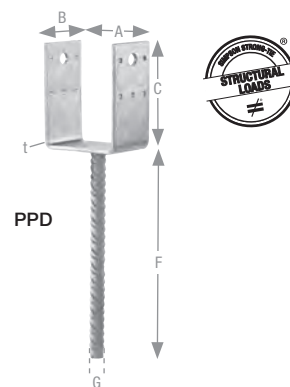

ETA-07/0285

Art. nr.	Beskrivning	Mått [mm]						Lagerstandard	
		A	B	C	F	G	t		
PPD48/40G-R	Stolpskor D 48x40	48	40	121,5	250	16	5,0	20	✓
PPD50/40G	Stolpskor D 50x40	50	40	120,5	250	16	5,0	20	
PPD73/40G-R	Stolpskor D 73x40	73	40	121,5	250	16	5,0	14	✓
PPD100/40G	Stolpskor D 100x40	100	40	120,5	250	16	5,0	20	
PPD98/60G-R	Stolpskor D 98x60	98	60	122,5	250	16	5,0	6	✓
PPD73/70G	Stolpskor D 73x70	73	70	125,0	250	16	5,0	15	
PPD75/70G	Stolpskor D 75x70	75	70	124,0	250	16	5,0	15	
PPD100/70G	Stolpskor D 100x70	100	70	121,5	250	16	5,0	10	
PPD90/90G-R	Stolpskor D 90x90	90	90	136,5	250	20	5,0	10	✓
PPD100/90G	Stolpskor D 100x90	100	90	131,5	250	20	5,0	10	
PPD115/90G	Stolpskor D 115x90	115	90	124,0	250	20	5,0	10	✓
PPD120/90G	Stolpskor D 120x90	120	90	121,5	250	20	5,0	10	
PPD125/90G-B	Stolpskor D 125x90	125	90	119,0	250	20	5,0	10	
PPD140/90G	Stolpskor D 140x90	140	90	121,5	250	20	5,0	10	
PPD148/90G	Stolpskor D 148x90	148	90	117,5	250	20	5,0	10	

Copyright © Simpson Strong-Tie® P-SE-01-2022

Byggbeslag

PA / PB / PBL Stolpskor

Stolpskor utan dokumenterad lastkapacitet.

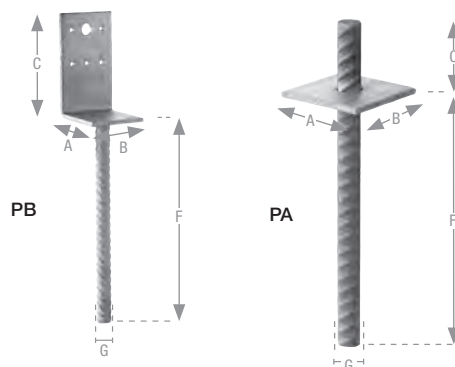

Art. nr.	Beskrivning	Mått [mm]						Lagerstandard	
		A	B	C	F	G	t		
PA70G	Stolpskor A 70	70	70	50	200	16	5,0	25	
PA90G	Stolpskor A 90	90	90	50	200	20	6,0	20	
PB70G-R	Stolpskor B 70	70	70	125	250	16	5,0	1	✓
PBK60G	Stolpskor BK 60	70	60	92	200	16	4,0	25	✓
PBL4540	Stolpskor BL 4540	45	40	90	200	14	4,0	20	✓

Säljs endast i hela förpackningar.

Stolpskor

APR Höjdjusterbar stolpsko

APR stolpskor är justerbara i höjd. Det går lätt och snabbt att montera och kan justeras efter monteringen. OBS: Muttern ska vara centrerad mellan de två ytor.



ETA-07/0285

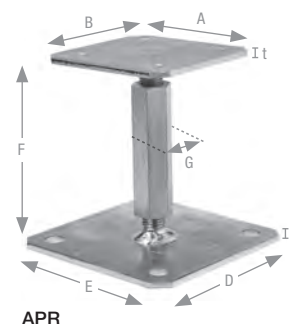

APR

Art. nr.	Beskrivning	Mått [mm]							Lagerstandard	
		A	B	D	E	F	G	t		
APR110/150	Höjdjusterbar stolpskor	100	100	130	130	110-150	16	4,0	10	

PU Stolpskor

PU stolpsko ställs direkt på underlaget och fästs med exempelvis expander-skruv. Stolpskon har inbyggd avståndshållare för stolpens ändträ mot beslaget.



ETA-07/0285

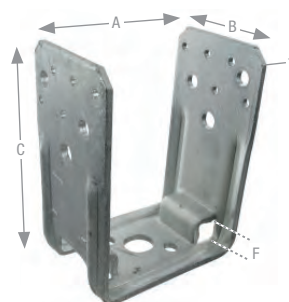

PU

Art. nr.	Beskrivning	Mått [mm]					Lagerstandard	
		A	B	C	F	t		
PU100-B	Stolpskor PU	101	70	126	24	4,0	20	

PVD / PVDB / PVI / PVIB
Höjd & breddjusterbara stolpskor

Stolpsko PVD och PVDB används till stöd av stolpar och regler med bredder från 80 mm och uppåt. PVI- och PVIB-stolpskor används till understötning av stolpar och regler med minsta tvärsnitt på 60x90 mm. Alla beslag har justerbar höjd, och typ PVD och PVDB har också justerbar bredd.

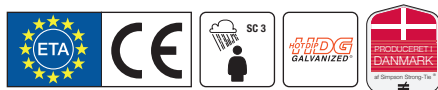

ETA-07/0285

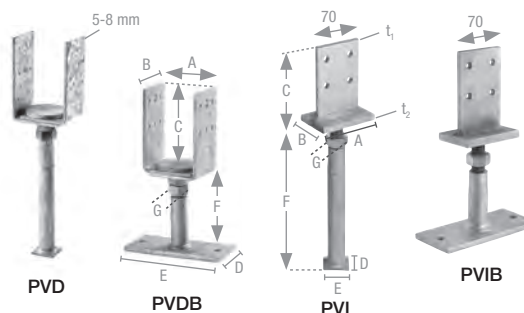

PVD

PVDB

PVI

PVIB

Art. nr.	Beskrivning	Mått [mm]									Lagerstandard	
		A	B	C	D	E	F	G	t ₁	t ₂		
PVD80G	Stolpskor justerbar	80 - 120	70	120	40	40	249 - 302	20	5,0	4,0	10	
PVD120G	Stolpskor justerbar	120 - 160	70	120	40	40	249 - 302	20	5,0	4,0	10	
PVDB80G	Stolpskor justerbar	80 - 120	70	120	70	160	136 - 189	20	5,0	8,0	8	
PVDB120G	Stolpskor justerbar	120 - 160	70	120	70	160	136 - 189	20	5,0	8,0	5	
PVIG-B *)	Stolpskor justerbar	90	60	110	40	40	222 - 274	20	8,0	4,0	10	
PVIBG *)	Stolpskor justerbar	90	60	110	70	160	109 - 161	20	8,0	8,0	10	

*) Kom ihåg STD ståldorm vid köp av PVI och PVIB stolpskor.

Stolpskor

PI / PIL / PP / PPL Dolda stolpskor för ingjutning

Stolpsko PI och PIL används till stöd av stolpar och reglar med en bredd från 60 mm och uppåt. Stolpsko PP och PPL används till stöd av stolpar och reglar med en bredd eller diameter från 100 mm och uppåt. Pelarskons kamstålstång eller rör gjuts in i betong. Avståndet från den vågräta plattan till betongöverkanten får inte vara större än 50 mm för stolpsko PI, 60 mm för PP och 250 mm för stolpskor PIL och PPL.



ETA-07/0285

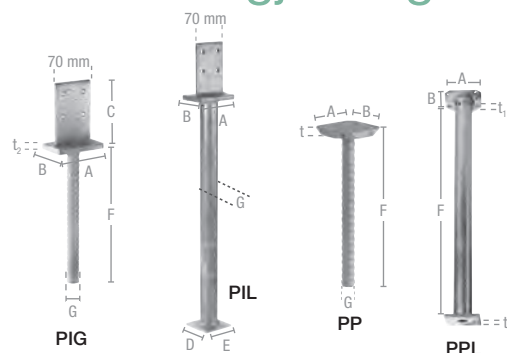

Art. nr.	Beskrivning	Mått [mm]										Lagerstandard
		A	B	C	D	E	F	G	t ₁	t ₂		
PIG *)	Stolpskor typ I	90	60	110	-	-	250	20	8,0	10,0	10	✓
PILG *)	Stolpskor typ IL	90	60	110	70	70	510	38	8,0	10,0	10	
PP80G	Stolpskor P	80	80	-	-	-	260	20	10,0	-	15	
PPL80G	Stolpskor PL	80	80	-	70	70	510	38	10,0	5,0	10	

*) Kom ihåg STD ståldorm vid köp av PI och PIL stolpskor.

PIS / PISB Kraftiga stolpskor

Stolpskorna används till stöd av trästolpar med bredder från 80 mm och uppåt. PIS och PISMAXI gjuts in i betong. Avståndet från den vågräta plattan till betongöverkanten får vara högst 150 mm.



ETA-07/0285

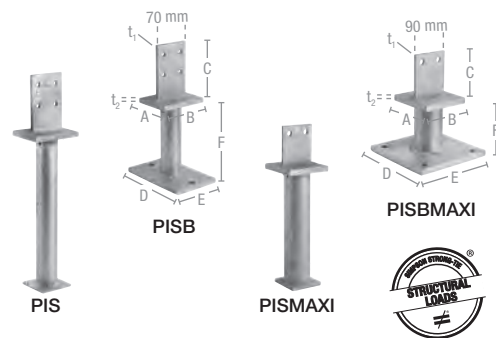

Art. nr.	Beskrivning	Mått [mm]										Lagerstandard
		A	B	C	D	E	F	G	t ₁	t ₂		
PIS70G-B *)	Stolpskor typ IS 70	100	80	110	70	70	313	42	8,0	10,0	8	
PISB160G-B *)	Stolpskor typ ISB 160	100	80	110	160	100	168	42	8,0	10,0	5	
PISB260G-B *)	Stolpskor typ ISB 260	100	80	110	260	100	168	42	8,0	10,0	4	
PISMAXIG-B	Stolpskor typ IS maxi	120	120	105	90	90	323	70	8,0	15,0	1	
PISBMAXIG-B	Stolpskor typ ISB maxi	120	120	105	200	200	148	70	8,0	15,0	1	

*) Kom ihåg STD ståldorm vid köp av PIS och PISB stolpskor.

PLB / PLS Höjdjusterbar stolpskor

PLB- och PLS-stolpskor används till stöd av reglar eller stolpar. Stolpskorna är justerbara i höjd, d.v.s. att avståndet från den vågräta plattan till betongöverkanten kan variera.



ETA-07/0285

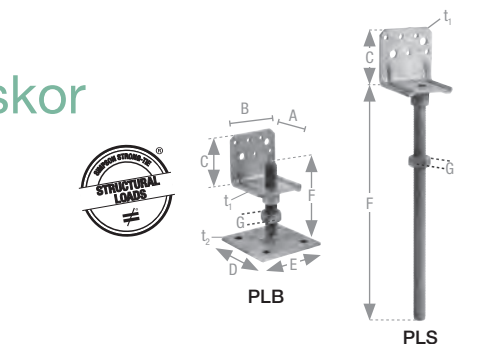

Art. nr.	Beskrivning	Mått [mm]										Lagerstandard
		A	B	C	D	E	F	G	t ₁	t ₂		
PLB80/190G-B	Stolpskor LB 80x190	80	70	190	90	90	105	16	4,0	5,0	10	
PLS60/65G-B	Stolpskor LS 60x65	60	70	65	-	-	270	16	4,0	-	10	
PLS80/90G-B	Stolpskor LS 80x90	80	70	90	-	-	270	16	4,0	-	10	
PLS80/190G-B	Stolpskor LS 80x190	80	70	190	-	-	270	16	4,0	-	10	

Stolpskor

PJPB / PJPS Höjdjusterbar stolpsko

Stolpsko PJPS och PJPB används till stöd av stolpar med bredd eller diameter från 100 mm och uppåt. Stolpskorna är justerbara i höjd, d.v.s. att avståndet från den vågräta plattan till betongöverkanten kan variera, men avståndet får som högst vara 205 mm för PJPS och högst 213 mm för PJPB.

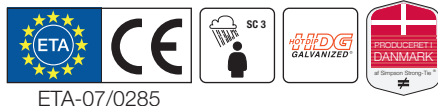

ETA-07/0285

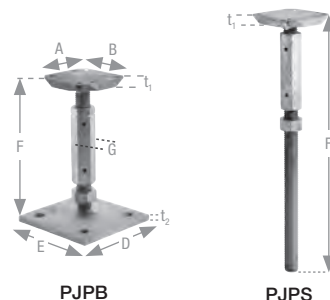

PJPB

PJPS

Art. nr.	Beskrivning	Mått [mm]								Lagerstandard	
		A	B	D	E	F	G	t ₁	t ₂		
PJPBG	Stolpskor JPB	80	80	120	120	163-213	20	10,0	8,0	5	
PJPSG	Stolpskor JPS	80	80	-	-	355-405	20	10,0	-	10	

PL Stolpskor för ingjutning

PL stolpskons rör gjuts in i betong. Avståndet från den vågräta plattan till betongöverkanten får vara högst 250 mm.

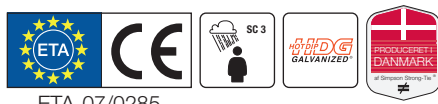

ETA-07/0285

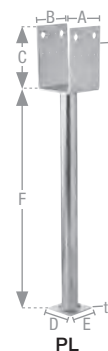

PL

Art. nr.	Beskrivning	Mått [mm]								Lagerstandard	
		A	B	C	D	E	F	G	t		
PL80/70G-B	Stolpskor 80x70 typ L	80	70	126	70	70	500	38	5,0	10	
PL100/70G-B	Stolpskor 100x70 typ L	100	70	126	70	70	500	38	5,0	5	
PL90/90G-B	Stolpskor 90x90 typ L	90	90	141	70	70	500	38	5,0	5	
PL100/90G	Stolpskor 100x90 typ L	100	90	136	70	70	500	38	5,0	5	
PL120/90G	Stolpskor 120x90 typ L	120	90	126	70	70	500	38	5,0	5	
PL140/90G	Stolpskor 140x90 typ L	140	90	126	70	70	500	38	5,0	5	

PPB / PPS Höjdjusterbar stolpsko

PPB- och PPS-stolpskor används till stöd av stolpar. Stolpskorna är justerbara i höjd, d.v.s. att avståndet från den vågräta plattan till betongöverkanten kan variera, men avståndet får som högst vara 75 mm för PPB70 och PPB75 och högst 100 mm för PPB80 och PPS80.

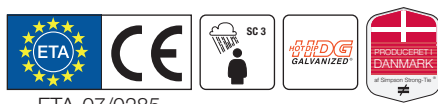

ETA-07/0285

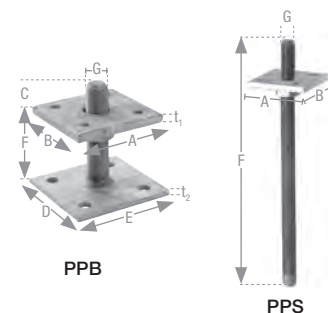

PPB

PPS

Art. nr.	Beskrivning	Mått [mm]								Lagerstandard		
		A	B	C	D	E	F	G	t ₁		t ₂	
PPB70G	Stolpskor PB 70	70	70	5 - 75	90	90	30 - 100	16	6,0	5,0	20	
PPB75G-R	Stolpskor PB 75	80	80	7 - 67	90	90	30 - 90	20	8,0	5,0	20	✓
PPB80G	Stolpskor PB 80	80	80	8 - 158	140	100	50 - 200	20	8,0	8,0	10	
PPS80G-B	Stolpskor PS 80	80	80	-	-	-	350	20	8,0	-	10	

Säljs endast i hela förpackningar.

Stolpskor

PDKB Justerbar stolpsko

För icke bärande konstruktioner.



PDKB

Art. nr.	Beskrivning	Mått [mm]						Lagerstandard
		A	B	C	D	E	t	
PDKB48/40G	Justerbar stolpskor DKB 48x40	48	40,00	89	174-236	90 x 90	4,0	10
PDKB98/60G	Justerbar stolpskor DKB 98x60	98	60,00	89	174-236	90 x 90	4,0	10

Säljs endast i hela förpackningar.

PDT / PDTL Justerbar stolpsko

För icke bärande konstruktioner.

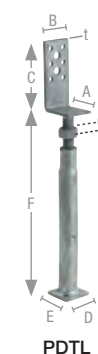

PDTL

Art. nr.	Beskrivning	Mått [mm]						Lagerstandard	
		A	B	C	D	E	t		
PDT46G	Justerbar stolpskor PDT46G	46	40	99	245-400	40 x 40	4,0	10	✓
PDT71G-R	Justerbar stolpskor PDT71G-R	71	40	99	245-400	40 x 40	4,0	10	✓
PDT96G	Justerbar stolpskor PDT96G	96	60	99	255-400	40 x 40	4,0	10	✓
PDTL4540G-R	Justerbar stolpskor PDTL4540G-R	45	40	99	230-400	40 x 40	4,0	10	
PDTL7060G	Justerbar stolpskor PDTL7060G	70	60	99	230-400	40 x 40	4,0	10	✓

Säljs endast i hela förpackningar.

Stolpskor

PPU Stolpsko

Dessa beslag har ett U-format fäste av 5 mm stålplåt som har svetsats fast på 200 mm kamstål, Ø16 mm eller Ø20 mm. Beslagen har Ø5 mm hål för ankarspikar/beslagsskruvar och Ø13,5 mm hål för 12 mm bultar/beslagsskruvar. Beslagen har varmförzinkats efter bearbetning.

För icke bärande konstruktioner



PPU

Art. nr.	Beskrivning	Mått [mm]						Lagerstandard	
		A	B	C	D	E	t		
PPU46/40G	Stolpsko DK 46x40	46	40	94	200	16	4,0	20	✓
PPU71/40G	Stolpsko DK 71x40	71	40	94	200	16	4,0	15	✓
PPU96/60G	Stolpsko DK 96x60	96	60	94	200	16	4,0	12	✓

Säljs endast i hela förpackningar.

Tilbehör till beslag

STD Dorn, elförzinkat

Ståldornen används som förband i infästningar mellan trädelar och dolda beslag, där stål eller aluminiumplattor är inslitsade i trädelarna.



EN 14592

Art. nr.	Beskrivning		Lagerstandard
STD8X45-B	Dorn 8x45 elförzinkat	100	
STD8X60-B	Dorn 8x60 elförzinkat	100	
STD8X65-B	Dorn 8x65 elförzinkat	100	
STD8X90-B	Dorn 8x90 elförzinkat	100	
STD8X100-B	Dorn 8x100 elförzinkat	100	
STD8X115-B	Dorn 8x115 elförzinkat	100	
STD8X120-B	Dorn 8x120 elförzinkat	100	
STD8X140-B	Dorn 8x140 elförzinkat	100	
STD8X160-B	Dorn 8x160 elförzinkat	100	
STD10X90-B	Dorn 10x90 elförzinkat	100	
STD10X100-B	Dorn 10x100 elförzinkat	100	
STD12X60-B	Dorn 12x60 elförzinkat	100	
STD12X80-B	Dorn 12x80 elförzinkat	100	
STD12X90-B	Dorn 12x90 elförzinkat	100	
STD12X100-B	Dorn 12x100 elförzinkat	100	
STD12X115-B	Dorn 12x115 elförzinkat	100	
STD12X120-B	Dorn 12x120 elförzinkat	100	
STD12X140-B	Dorn 12x140 elförzinkat	100	
STD12X160-B	Dorn 12x160 elförzinkat	100	
STD12X180-B	Dorn 12x180 elförzinkat	100	
STD12X200-B	Dorn 12x200 elförzinkat	100	
STD16X140-B	Dorn 16x140 elförzinkat	50	

Tilbehør till beslag

STD Dorn, extra varmförzinkat

Ståldornen används som förband i infästningar mellan trädelar och dolda beslag, där stål eller aluminiumplattor är inslitsade i trädelarna.

Dornarna benämnda STDG följt av D x L i mm. G betyder varmförzinkad och är lämplig för användning i användningsklass 3.



EN 14592



Art. nr.	Beskrivning		Lager-standard
STD8X65G-B	Dorn 8x65 extra varmförzinkat	100	
STD8X80G-B	Dorn 8x80 extra varmförzinkat	100	
STD8X90G-B	Dorn 8x90 extra varmförzinkat	100	
STD8X100G-B	Dorn 8x100 extra varmförzinkat	100	
STD8X115G-B	Dorn 8x115 extra varmförzinkat	100	
STD8X120G-B	Dorn 8x120 extra varmförzinkat	100	
STD8X140G-B	Dorn 8x140 extra varmförzinkat	100	
STD12X65G-B	Dorn 12x65 extra varmförzinkat	100	
STD12X80G-B	Dorn 12x80 extra varmförzinkat	100	
STD12X90G-B	Dorn 12x90 extra varmförzinkat	100	

US Brickor

Fyrkantsbrickor US är anpassade för en rad beslag och används när det är nödvändigt med förstärkning av de tunna plattorna i beslagen. Det är viktigt att brickorna väljs och vänds så att en kant av skivan ligger an mot beslagets böjlinje.

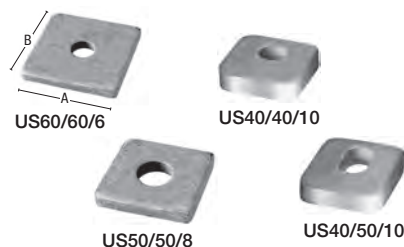

Art. nr.	Beskrivning	Mått [mm]					Lager-standard
		A	B	t	Ø		
US40/40/10G-B	Brickor 40x40x10,0	40	40	10	13,5	50	
US40/50/10G-B	Brickor 40x50x10,0	40	50	10	13,5x25	50	
US50/50/8G-B	Brickor 50x50x8,0	50	50	8	18	50	
US60/60/6G-B	Brickor 60x60x6,0	60	60	6	14	50	

Bulldog® brickor

C2 / C4 Bulldog® - enkelsidiga brickor

Bulldog-brickor används till förstärkning av bultade infästningar i träkonstruktioner. Enkelsidiga brickor används i trä/träinfästningar och kan också användas i infästningar mellan stål och trä. För enkelsidiga brickor ska det invändiga hålets diameter passa till bultdiametern.

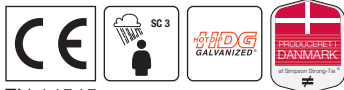

EN 14545

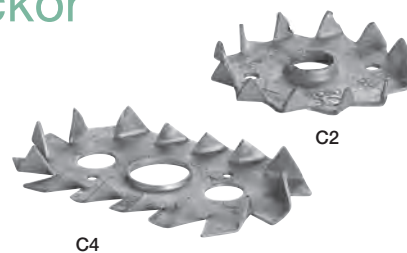

Art. nr.	Beskrivning		Lagerstandard
C2-50M10G-B	Bulldog® - enkelsidiga brickor E 50 m 10	300	
C2-50M12G-B	Bulldog® - enkelsidiga brickor E 50 m 12	300	✓
C2-50M16G-B	Bulldog® - enkelsidiga brickor E 50 m 16	300	✓
C2-50M20G-B	Bulldog® - enkelsidiga brickor E 50 m 20	300	✓
C2-62M12G-B	Bulldog® - enkelsidiga brickor E 62 m 12	150	
C2-62M16G-B	Bulldog® - enkelsidiga brickor E 62 m 16	150	✓
C2-62M20G-B	Bulldog® - enkelsidiga brickor E 62 m 20	150	✓
C2-75M12G-B	Bulldog® - enkelsidiga brickor E 75 m 12	100	✓
C2-75M16G-B	Bulldog® - enkelsidiga brickor E 75 m 16	100	✓
C2-75M20G-B	Bulldog® - enkelsidiga brickor E 75 m 20	100	✓
C2-75M24G-B	Bulldog® - enkelsidiga brickor E 75 m 24	100	✓
C2-95M16G-B	Bulldog® - enkelsidiga brickor E 95 m 16	50	✓
C2-95M20G-B	Bulldog® - enkelsidiga brickor E 95 m 20	50	
C2-95M22G-B	Bulldog® - enkelsidiga brickor E 95 m 22	50	✓
C2-95M24G-B	Bulldog® - enkelsidiga brickor E 95 m 24	50	
C2-117M16G-B	Bulldog® - enkelsidiga brickor E 117 m 16	40	✓
C2-117M20G-B	Bulldog® - enkelsidiga brickor E 117 m 20	40	
C2-117M22G-B	Bulldog® - enkelsidiga brickor E 117 m 22	40	✓
C2-117M24G-B	Bulldog® - enkelsidiga brickor E 117 m 24	40	✓
C4-73/130M24G-B	Bulldog® - enkelsidiga brickor E 73x130 m 24	50	

C1 / C3 / C5 Bulldog® - Dubbelsidiga brickor

Bulldog®-dubbelsidiga brickor används till förstärkning av bultade infästningar i träkonstruktioner. Tvåsidiga brickor används uteslutande i trä/träinfästningar. För de tvåsidiga brickorna kan användas olika bultdiametrar i ett mellanlägg.



EN 14545

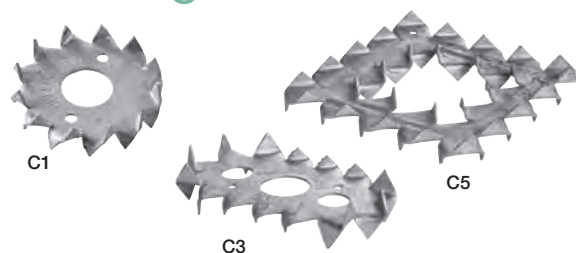

Art. nr.	Beskrivning		Lagerstandard
C1-50G-R	Bulldog® - Dubbelsidiga brickor D 50 Ø 17	200	✓
C1-62G-R	Bulldog® - Dubbelsidiga brickor D 62 Ø 21	100	✓
C1-75G-B	Bulldog® - Dubbelsidiga brickor D 75 Ø 26	100	✓
C1-95G-B	Bulldog® - Dubbelsidiga brickor D 95 Ø 33	40	✓
C1-117G-B	Bulldog® - Dubbelsidiga brickor D 117 Ø 48	25	✓
C3-73/130G-B	Bulldog® - Dubbelsidiga brickor D 73x130	50	
C5-100G-B	Bulldog® - Dubbelsidiga brickor D 100x100	50	
C5-130G-B	Bulldog® - Dubbelsidiga brickor D 130x130	25	

Design Series

Design Series - Svartlackerade beslag

Staket, pergolor, altaner och även synliga balkar under tak.
Design series från Simpson Strong-Tie® ger en stark och snygg finish till dina konstruktioner.



Vinkelbeslag

Art. nr.	Beskrivning	Mått [mm]				t	📦	Lagerstandard
		A	B	C				
ABR100PB	Design Series svartlackerat vinkelbeslag med kantförstärkningar	100	100	90		2,0	15	✓
EA444/2PB	Kit med 10 minivinklar och 60 st CSA5.0X35PB skruvar	40	40	40		2,0	10	✓

Säljs endast i hela förpackningar.



Balksko

Art. nr.	Beskrivning	Mått [mm]				t	📦	Lagerstandard
		A	B	C	D			
SAE200/46/2PB	Svartlackerad balksko med utvändiga flikar	46	77	84	41,5	2,0	8	✓
SAE250/46/2PB	Svartlackerad balksko med utvändiga flikar	46	102	84	41,5	2,0	12	✓

Säljs endast i hela förpackningar.

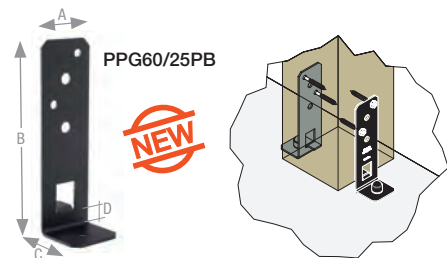

Justerbar stolpällare

Art. nr.	Beskrivning	Mått [mm]				t	📦	Lagerstandard
		A	B	C	D			
PPG60/25PB	Svartlackerad justerbar stolpällare	60	200	55	25	3,0	20	✓

Säljs endast i hela förpackningar.



Stolpehat

Art. nr.	Beskrivning	Mått [mm]				t	📦	Lagerstandard
		A	B	C				
CABOCHON70PB	Stolpehat till 70x70 mm stolper	71	71	35		2,0	20	✓
CABOCHON90PB	Stolpehat till 90x90 mm stolper	91	91	35		2,0	20	✓

Säljs endast i hela förpackningar.

Design Series / Monteringsband

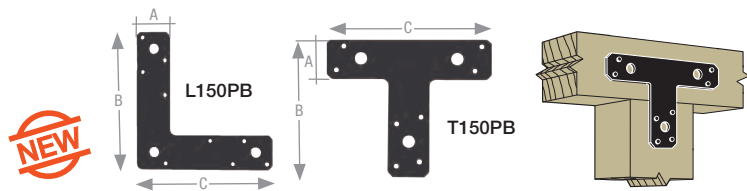

L- och T-järn

Art. nr.	Beskrivning	Mått [mm]				Lagerstandard	
		A	B	C	t		
L150PB	L-järn till förankring av regel och överliggare på stolpe	38	150	150	2,0	20	✓
T150PB	T-järn till förankring av regel och överliggare på stolpe	38	150	150	2,0	20	✓

Säljs endast i hela förpackningar.



ETA-04/0013



CSA5.0X35PB-R



SSH8.0X40PB



FIX PB



M10-78/5

SSH

Infästning, svart

Art. nr.	Beskrivning	Mått [mm]			Lagerstandard	
		d	l	Bit		
CSA5.0X35PB-R	Svartlackerad ankarskruv	5,0	35	TX20	100	✓
SSH8.0X40PB	Svartlackerad beslagskruv SS-H med sexkantshuvud	8,0	40	TX40	50	✓
FIX PB	Monteringskit med 4 st SSH10,0X60 skruvar, 4 st M10-78/5 expanderbultar samt 4 st svarta hattar.				1 kit	✓

BANS / BANW / FBPR Monteringsband

Banden finns i rullar med längder från 3 till 25 meter. Några dimensioner finns även med färgad plastbeläggning

Observera!

Practilettband får inte användas till avstyvning av eller förankring i byggnader – där ska alltid användas hålbånd och vinddragband.



BANS

Art. nr.	Beskrivning	Mått [mm]				Lagerstandard	
		A	t	L	Ø		
BANS071203	Band, 0,7x12 mm, 3 m	12	0,7	3 m	5	10	
A2 BANS071203S	Band, 0,7x12 mm, 3 m - rostfri	12	0,7	3 m	5	10	✓
BANS071710H5	Band, 0,7x17 mm, 10 m, H5	17	0,7	10 m	6	10	✓
BANW071203	Band, 0,7x12 mm, 3 m	12	0,7	3 m	5	10	✓
A2 BANW071203S	Band, 0,7x12 mm, 3 m - rostfri	12	0,7	3 m	5	10	✓
BANW071210	Band, 0,7x12 mm, 10 m	12	0,7	10 m	5	10	✓
BANW071703	Band, 0,7x17 mm, 3 m	17	0,7	3 m	7	10	✓
BANW071710	Band, 0,7x17 mm, 10 m	17	0,7	10 m	7	10	✓
BANW071725	Band, 0,7x17 mm, 25 m	17	0,7	25 m	7	5	
FBPR16B	Band, 16x0,8x10 m, svart	16	0,8	10 m	5,7 mm + 2,4 mm	20	

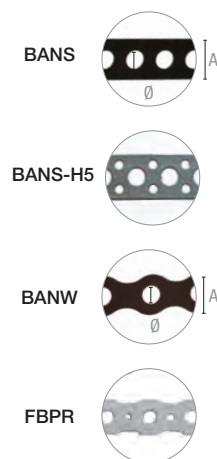

Säljs endast i hela förpackningar.

Trädgårdsprodukter - Trappvinkel

TA-Z Trappvinkel

Trappvinkeln TAZ gör det enkelt och snabbt att montera trappor.



ETA-06/0106

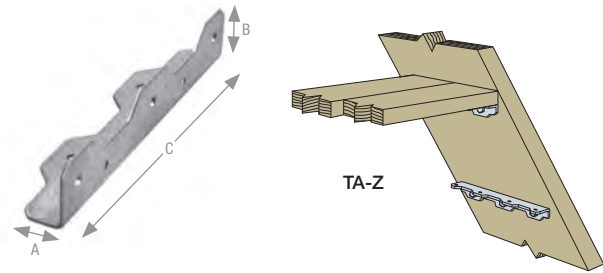

Art. nr.	Beskrivning	Mått [mm]				Lagerstandard	
		A	B	C	t		
TA10Z-R	Trappvinkel TA10Z	41	41	260	2,5	20	✓

Säljs endast i hela förpackningar.

VKJ / SKJ Vinkeljärn och plattjärn

Beslagen är gjorda av 5 mm stålplåt och har Ø8,5 mm hål.
Vinkeljärnen är varmförzinkade och kan därför användas utomhus.
Beslagen används vid uppförande av mindre konstruktioner som redskapsbodar, plank etc.

För icke-bärande konstruktioner.

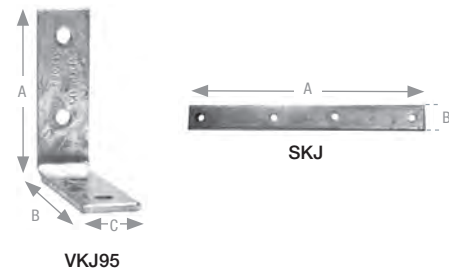

Art. nr.	Beskrivning	Mått [mm]				Lagerstandard	
		A	B	C	t		
VKJ9550G	Vinkeljärn 95x50x5x30 VF	95	50	30	5	25	✓
VKJ95G	Vinkeljärn 95x95x5x30 VF	95	95	30	5	25	✓
VKJ14550G	Vinkeljärn 145x50x5x30 VF	145	50	30	5	25	✓
VKJ145G	Vinkeljärn 145x145x5x30 VF	145	145	30	5	25	✓
VKJ205G	Vinkeljärn 205x205x5x35 VF	205	205	35	5	25	✓
SKJ180G	Plattjärn 180x30x5 VF	180	30	-	5	25	✓
SKJ280G	Plattjärn 280x30x5 VF	280	30	-	5	25	✓

Säljs endast i hela förpackningar.

Trädgårdsprodukter - Plintjärn

PH Plintjärn

Dessa beslag är tillverkade av 5 eller 6 mm stålplåt. Plintjärn PH350Z samt PH450Z är försett med 2 st Ø11 hål, PH600Z med 3 st Ø11 mm hål och PH1000G är försett med 4 st Ø11 hål.

För icke-bärande konstruktioner.



Art. nr.	Beskrivning	Mått [mm]					Lagerstandard	
		A	B	C	D	t		
PH350Z	Plintjärn 350	350	30	25	140	5	40	✓
PH450Z	Plintjärn 450	450	40	31	185	5	25	✓
PH600Z	Plintjärn 600	600	40	31	185	5	20	✓
PH1000G	Plintjärn 1000	1000	40	35	185	6	-	

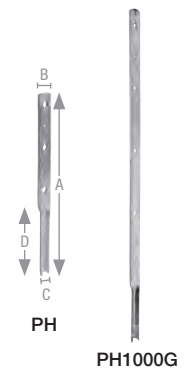

PHX Plintjärn

PHX plintjärn gjuts in i betong och används till förankring av stolpar och regler. PHX376G är tillverkade i 5 mm stål. PHX500G är tillverkade i 8 mm stål.

Båda modellerna har 2 st Ø13 hål för montering.

För icke-bärande konstruktioner.



Art. nr.	Beskrivning	Mått [mm]				Lagerstandard	
		A	B	D	t		
PHX376G	Plintjärn PHX376G	379	40	107	5	20	✓
PHX500G	Plintjärn PHX500G	500	40	130	8	12	✓



Säljs endast i hela förpackningar.

Trädgårdsprodukter - Jordankare

PPJET / PPJST Jordankare

Sortimentet täcker de flesta vanliga stolpdimensionerna. PPJST skruvas ned i marken och är därmed betydligt lättare att hantera än att slå ned spetten, som med de traditionella jordankarna.

För icke bärande konstruktioner.



PPJET



PPJST

Art. nr.	Beskrivning	Mått [mm]					t		Lagerstandard
		A	B	C	D	t			
PPJET46/46/600G	Jordankare 46x46x600	46	150	46	450	2	-	✓	
PPJET50/50/750G	Jordankare 50x50x750	50	150	50	600	2	-		
PPJET50/100/750G	Jordankare 50x100x750	50	150	100	600	2	-		
PPJET70/70/750G	Jordankare 70x70x750	70	150	70	600	2	-	✓	
PPJET75/75/750G	Jordankare 75x75x750	75	150	75	600	2	-		
PPJET90/90/750G	Jordankare 90x90x750	90	150	90	600	2	-		
PPJET96/96/750G	Jordankare 96x96x750	96	150	96	600	2	-	✓	
PPJE100/100/750G	Jordankare 100x100x750	100	150	100	600	2	-		
PPJST70/600	Jordankare med skruv 70x600	71	150	71	450	2	-	✓	
PPJST100/600	Jordankare med skruv 100x600	101	150	101	450	2	-		

Trädgårdsprodukter - Stolpsko

PPH / PPHB Stolpsko

Stolpsko PPH och PPHB har svetsas av 6 mm stålplåt. Beslagene har Ø11 mm bulthål och har varmförzinkats efter bearbetning. Typbeteckningen anger B = bredden på stolpen.

För icke bärande konstruktioner.



PPHB



PPH

Art. nr.	Beskrivning	Mått [mm]						Lagerstandard
		A	B	C	D	E	t	
PPH90G	Stolpsko typ H 90	90	60	600	300	-	6	✓
PPH100G	Stolpsko typ H 100	100	60	600	300	-	6	
PPH120G	Stolpsko typ H 120	120	60	600	300	-	6	
PPHB70G	Stolpsko typ HB 70	70	50	206	200	200	5; 6	
PPHB90G	Stolpsko typ HB 90	90	50	206	200	200	5; 6	
PPHB100G	Stolpsko typ HB 100	100	50	206	200	200	5; 6	

PPJBT Stolpfäste med platta

PPJBT stolpfäste med platta används för att fästa stolpar på befintligt trädäck eller betongplatta. Dessa är väldigt enkla att montera och fästs med skruvar typ: SS-H i trä och expanderbult / betongskruv i betong och cement. PPJBT är endast till för mindre konstruktioner, såsom mindre ej vindtäta staket och enklare trädgårdsinstallationer.

För icke bärande konstruktion.

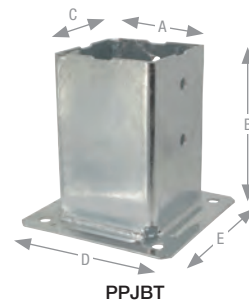

PPJBT

Art. nr.	Beskrivning	Mått [mm]						Lagerstandard		
		A	B	C	D	E	t ₁		t ₂	
PPJBT71G	Stolpfäste med platta	71	150	71	150	150	2	2	8	✓
PPJBT96G	Stolpfäste med platta	96	150	96	150	150	2	2	6	✓

Säljs endast i hela förpackningar.

A circular frame containing a photograph of three stainless steel screws with hexagonal heads and double-flute shafts, resting on a light-colored wooden surface. The screws are arranged in a triangular pattern, with one in the foreground and two in the background. The lighting creates soft shadows on the wood.

Infästning för byggbeslag

SS-H beslagskruv med sexkantshuvud



Skruv och spik för byggbeslag



Ankarskruv

Solid-Drive™ Ankarskruv

Vår ankarskruv är speciellt utvecklad för att fästa byggbeslag i trä. Den koniska delen under huvudet passar hålet i beslagen, vilket resulterar i en stark beslagfog med större bärförmåga än med standardskrivar. Fibercut-spetsen ger en enkel och snabb iskruvning.

Egenskaper:

- TX-fäste
- Konisk form under huvudet säkerställer full kontakt med beslaget, vilket ökar kraftöverföringen
- Fibercut-spets

Lämplig för:

- Byggbeslag serviceklass 2 mot trä



ETA-04/0013

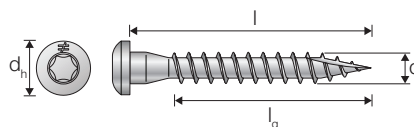

Ankarskruv Elförzinkad

Art. nr.	Mått				TX	K	Antal enheter/ ytterfrp.	Lager- standard
	d	l	d _h	l _g				
CSA4.0X30	4,0	30	7,3	24	TX-15	250	8	✓
CSA5.0X25	5,0	25	8,3	19	TX-20	250	8	
7254 **)	5,0	35	8,3	29	TX-20	250	8	✓
CSA5.0X35T (QD)	5,0	35	8,3	29	TX-20	1.500	QD bandad	✓
7255 **)	5,0	40	8,3	34	TX-20	250	8	✓
7256 **)	5,0	40	8,3	34	TX-20	750	4	✓
CSA5.0X40T (QD)	5,0	40	8,3	34	TX-20	1.500	QD bandad	✓
CSA5.0X50	5,0	50	8,3	34	TX-20	250	12	
CSA5.0X50T (QD)	5,0	50	8,3	34	TX-20	1.000	QD bandad	✓
CSA5.0X80-DE *)	5,0	80	8,3	44	TX-20	200	6	

*) Utan fibercut-spets

**) Finns endast tillgängligt i Gbo Fastening Systems varumärket.

QD = vårt automatiska skruvsystem, Quik Drive

Säljs endast i hela förpackningar.

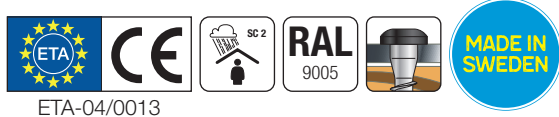

ETA-04/0013

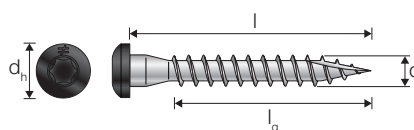

Ankarskruv Elförzinkad + Svartlackerat huvud RAL 9005

Art. nr.	Mått				TX	K	Antal enheter/ ytterfrp.	Lager- standard
	d	l	d _h	l _g				
CSA5.0X35PB-R	5,0	35	8,3	29	TX-20	100	15	✓

Säljs endast i hela förpackningar.

Ankarskruv

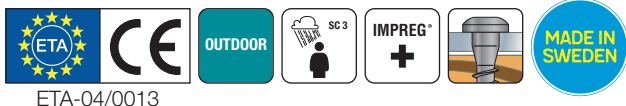

ETA-04/0013

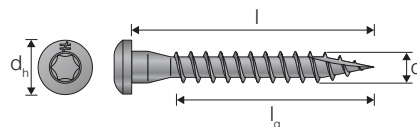

Ankarskruv Impreg®+ (utomhus)

Art. nr.	Mått				☼	📦	Antal enheter/ ytterfrp.	Lager- standard
	d	l	d _h	l _g				
69836 *)	5,0	35	8,3	29	TX-20	250	8	✓
CSA5.0X35ZT (QD)	5,0	35	8,3	29	TX-20	1.500	QD bandad	
69815 *)	5,0	40	8,3	34	TX-20	250	8	✓
71488 *)	5,0	40	8,3	34	TX-20	1.300	Hink	✓
69817 *)	5,0	40	8,3	34	TX-20	20/Pås-Pack	10	✓
CSA5.0X40ZT (QD)	5,0	40	8,3	34	TX-20	1.500	QD bandad	

*) Finns endast tillgängligt i Gbo Fastening Systems varumärket.
QD = vårt automatiska skruvsystem, Quik Drive

Säljs endast i hela förpackningar.

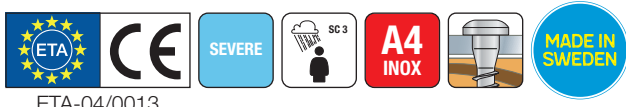

ETA-04/0013

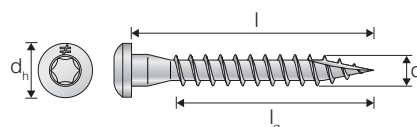

Ankarskruv Rostfri Syrafast A4

Art. nr.	Mått				☼	📦	Antal enheter/ ytterfrp.	Lager- standard
	d	l	d _h	l _g				
A4 CSA5.0X25S *)	5,0	25	8,3	19	TX-20	250	12	
A4 CSA5.0X35S *)	5,0	35	8,3	29	TX-20	250	12	✓
A4 CSA5.0X35ST (QD)	5,0	35	8,3	29	TX-20	1.500	QD bandad	
A4 CSA5.0X40S *)	5,0	40	8,3	34	TX-20	250	12	✓
A4 CSA5.0X40ST (QD)	5,0	40	8,3	34	TX-20	1.500	QD bandad	

QD = vårt automatiska skruvsystem, Quik Drive



ETA-04/0013

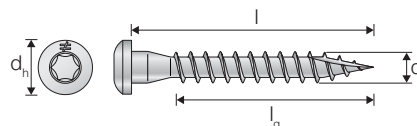

Ankarskruv HCR (Höghkorrosionsskyddad skruv)

Art. nr.	Mått				☼	📦	Antal enheter/ ytterfrp.	Lager- standard
	d	l	d _h	l _g				
A4 CSA5.0X40HCR	5,0	40	8,3	34	TX-20	100		

Beställningsvara. Kontakta kundservice.

Beslagskruv

Solid-Drive™ SS-H Beslagskruv

SS-H används till att montera stålprofiler och beslag där stora krav ställs på skruvens bärförmåga. Sexkantshuvudet är utvecklat med ett koniskt skaft för att passa perfekt i hålen i beslagen, vilket ger optimala lastvärden. SS-H är avsedd att användas utomhus i normal miljö och har både sexkantshuvud och TX-spår för flera valbara monteringsmetoder.

SS-H skruvar kan ersätta franska träskruvar i alla applikationer där dessa används idag. Jämfört med fransk träskruv har SS-H skruvarna upp till 20% högre lastkapacitet. SS-H har även lägre indrivningsmoment och installeras lätt med vanlig skruvdragare. Ingen förborring krävs.

Egenskaper:

- Sexkantshuvud med TX-spår
- Impreg[®]+ ytbehandling
- Fiber-cut spets
- Stamfräs reducerar indrivningsmomentet
- Grov sågtagad trögänga

Lämplig för:

- Stål till trä
- Trä till trä

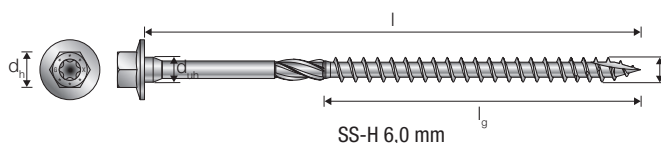

SS-H 6,0 mm

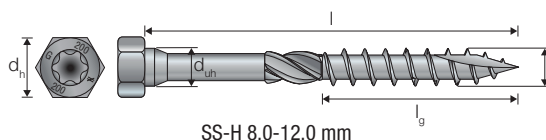

SS-H 8,0-12,0 mm





ETA-21/0670

SS-H Beslagsskruv Impreg[®]+

Art. nr.	Mått [mm]				Gängning	TX	Kub	Antal enheter/ytterfrp.	Lagerstandard
	d / d _{uh}	l	d _h	l _g					
71644	6,0	40	10	23	DG	TX-30	100	8	✓
71645	6,0	50	10	33	DG	TX-30	100	8	✓
71646	6,0	60	10	42	DG	TX-30	100	8	✓
71647	6,0	75	10	42	DGS	TX-30	100	6	✓
71648	6,0	90	10	42	DGS	TX-30	100	6	✓
71649	6,0	120	10	75	DGS	TX-30	100	4	✓
71688	8,0	40	13	Helgängad	HG	TX-40	50	8	✓
71689	8,0	50	13	Helgängad	HG	TX-40	50	8	✓
71690	8,0	60	13	42	DG	TX-40	50	8	✓
73254	8,0	70	13	42	DG	TX-40	50	6	✓
71691	8,0	80	13	42	DGS	TX-40	50	6	✓
71692	8,0	90	13	42	DGS	TX-40	50	6	✓
71609	8,0	100	13	55	DGS	TX-40	50	6	✓
76762	8,0	120	13	85	DGS	TX-40	50	4	✓
71701	8,0	140	13	85	DGS	TX-40	50	4	✓
73255	8,0	160	13	110	DGS	TX-40	50	4	✓
73256	8,0	180	13	110	DGS	TX-40	50	1	✓
73257	8,0	200	13	110	DGS	TX-40	50	1	✓
73258	8,0	240	13	110	DGS	TX-40	50	1	✓
73212	8,0	260	13	110	DGS	TX-40	50	1	✓
73213	8,0	280	13	110	DGS	TX-40	50	1	✓
73214	8,0	300	13	110	DGS	TX-40	50	1	✓

Tabell fortsätter på nästa sida.

Beslagskruv

Art. nr.	Mått [mm]				Gängning			Antal enheter/ ytterfrp.	Lager- standard
	d / d _{uh}	l	d _h	l _g					
71707 *)	10.0	40	15	Helgängad	HG	TX-40	50	8	✓
71708	10.0	50	15	Helgängad	HG	TX-40	50	8	✓
71709	10.0	60	15		DG	TX-40	50	6	✓
71710	10.0	80	15		DGS	TX-40	50	6	✓
71711	10.0	90	15		DGS	TX-40	50	6	✓
71712	10.0	100	15		DGS	TX-40	50	4	✓
71713	10.0	120	15		DGS	TX-40	50	4	✓
71714	10.0	140	15		DGS	TX-40	50	4	✓
71715	10.0	160	15		DGS	TX-40	50	4	✓
71716	10.0	180	15		DGS	TX-40	50	1	✓
73215	10.0	200	15		DGS	TX-40	50	1	✓
73216	10.0	240	15		DGS	TX-40	50	1	✓
73217	10.0	280	15		DGS	TX-40	50	1	✓
71721	12.0	60	17	Helgängad	HG	TX-40	25	8	✓
71722	12.0	80	17		DGS	TX-40	25	6	✓
71723	12.0	90	17		DGS	TX-40	25	6	✓
71724	12.0	100	17		DGS	TX-40	25	4	✓
76761	12.0	120	17		DGS	TX-40	25	4	✓
71726	12.0	140	17		DGS	TX-40	25	4	✓
71727	12.0	160	17		DGS	TX-40	25	4	✓
71728	12.0	180	17		DGS	TX-40	25	4	✓
71729	12.0	200	17		DGS	TX-40	25	1	✓

*) Ej inkluderad i ETA-21/0670

SS-H 6,0 mm skruv

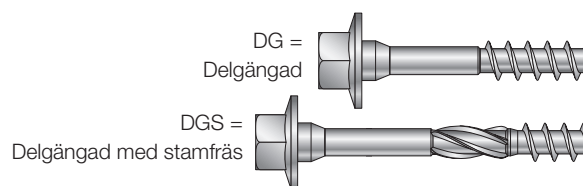

SS-H 8,0-12,0 mm skruv

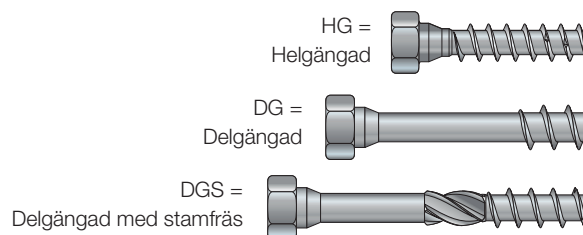

Beslagskruv

Solid-Drive™

SS-F Beslagskruv

SS-F används till att montera stålprofiler och beslag där stora krav ställs på skruvens bärförmåga. Det låga runda huvudet är utvecklat med ett koniskt skaft för att passa perfekt i hålen i beslagen. SS-F är avsedd att användas utomhus i normal miljö. Fiber-cut spets motverkar flis- och sprickbildning i träet, samtidigt som det reducerar indrivningsmomentet. SS-F har ett runt platt huvud med TX-spår och ger ett estetiskt snyggt slutresultat.

Egenskaper:

- TX-fäste
- Platt runt huvud
- Konisk form under huvudet säkerställer full kontakt med beslaget, vilket ökar kraftöverföringen
- Stamfräs reducerar indrivningsmomentet
- Grov sågtandad gänga
- Fiber-cut spets

Lämplig för:

- Stål till trä
- Trä till trä

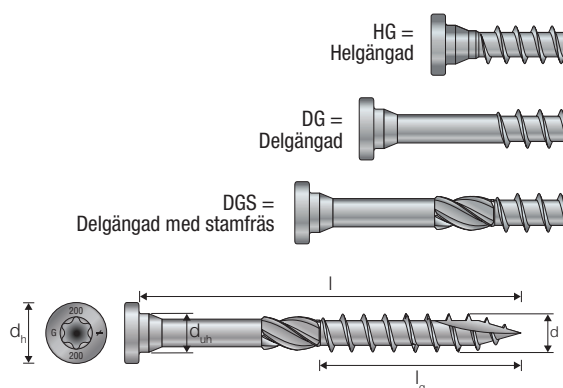

ETA-21/0670

SS-F Beslagsskruv Impreg®+

Art. nr.	Mått				Gängning	TX-spår	Antal enheter/ yttirp.	Lager-standard	
	d / d _{uh}	l	d _h	l _g					
73528	8,0	40	13	Helgängad	HG	TX-40	50	8	✓
73529	8,0	60	13	42	DG	TX-40	50	8	✓
73530	8,0	80	13	42	DGS	TX-40	50	6	✓
73561 *)	10,0	40	15	Helgängad	HG	TX-40	50	8	✓
73562	10,0	60	15	42	DG	TX-40	50	6	✓
73563	10,0	80	15	42	DGS	TX-40	50	6	✓

*) Ej inkluderad i ETA-21/0670

Ankarspik

Solid-Drive™ Ankarspik

Vår ankarspik är speciellt utvecklad för att montera byggsbeslag i trä. Kamgångningen ökar utdragsvärdet i träet till skillnad från en blank spik. Spiken har en kona under huvudet för att passa perfekt i våra byggsbeslag.

Egenskaper:

- Den koniska formen under huvudet säkrar att spiken är i full kontakt med hålen i byggsbeslaget
- Högt utdragsvärde

Lämplig för:

- Byggsbeslag mot trä



ETA-04/0013
EN14592

Ankarspik Elförzinkad

Art. nr.	Mått [mm]				📦	Antal enheter/ ytterfrp.	Lager- standard
	d	l	d _h	l _g			
3920 *)	3,1	40	6,2	30	500	8	✓
CNA31X60	3,1	60	6,2	50	250	8	
CNA37X50	3,7	50	7,4	40	250	8	
Z464935 *)	4,0	35	7,0	26	250	8	✓
Z541522 *)	4,0	40	8,0	30	20/Pås-Pack	10	✓
Z465237 *)	4,0	40	7,0	31	250	8	✓
Z310872 *)	4,0	40	7,0	31	1.500	Minilåda	✓
Z465732 *)	4,0	50	7,0	41	250	8	✓
Z466335 *)	4,0	60	7,0	51	250	6	✓
Z466636 *)	4,0	75	7,0	66	250	6	✓
CNA4.0X100	4,0	100	7,0	70	100	6	
CNA6.0X60	6,0	60	12,0	50	100	6	
CNA6.0X80	6,0	80	12,0	70	100	6	
CNA6.0X100	6,0	100	12,0	70	100	6	

*) Finns endast tillgängligt i Gbo Fastening Systems varumärket.

Säljs endast i hela förpackningar.



ETA-04/0013

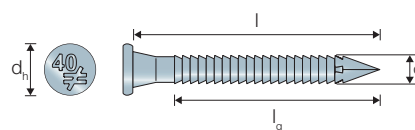

Ankarspik Varmförzinkad

Art. nr.	Mått [mm]				📦	Antal enheter/ ytterfrp.	Lager- standard
	d	l	d _h	l _g			
Z199375	4,0	40	7,0	30	250	8	✓

Finns endast tillgängligt i Gbo Fastening Systems varumärket.

Säljs endast i hela förpackningar.

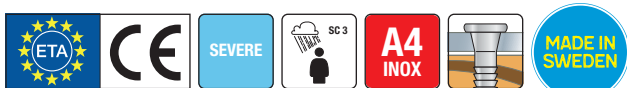

ETA-04/0013

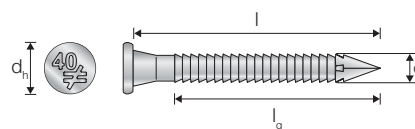

Ankarspik Rostfri A4

Art. nr.	Mått [mm]				📦	Antal enheter/ ytterfrp.	Lager- standard
	d	l	d _h	l _g			
A4 CNA4.0X35S	4,0	35	7,0	25	250	8	
A4 CNA4.0X40S	4,0	40	7,0	30	250	8	
A4 CNA4.0X50S	4,0	50	7,0	40	250	8	
A4 CNA4.0X60S	4,0	60	7,0	50	250	8	

Ankarspik

Solid-Drive™ 15° ANKARSPIK, Plastbandad

Bandad ankarspik som passar i de vanligaste beslagspikpistoler på marknaden med en gradvinkel på 15-16°.

Egenskaper:

- Den koniska formen under huvudet säkerställer att spiken är i full kontakt med hålen i byggbeslaget
- Högt utdragsvärde

Lämplig för:

- Byggbeslag mot trä

Kompatibla verktyg / Spikpistoler:

Tjep®	BC 60
BEA®	AN 560 TC
MAX®	HN65J

För exakt spiklängd och diameter, se produktbeskrivning för respektive verktyg



Levereras i praktisk förpackning

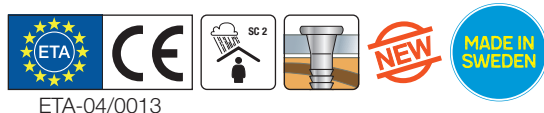
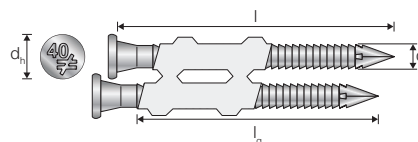

ETA-04/0013

Plastbandad Ankarspik Elförzinkad

Art. nr.	Mått [mm]				Lagerstandard
	d	l	d _h	l _g	
70446 *)	4,0	40	7,0	31	✓
70447 *)	4,0	50	7,0	41	✓
76140	4,0	60	7,0	51	

*) Finns endast tillgängligt i Gbo Fastening Systems varumärket.

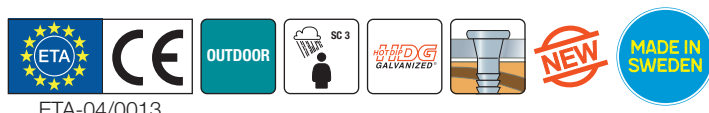

ETA-04/0013

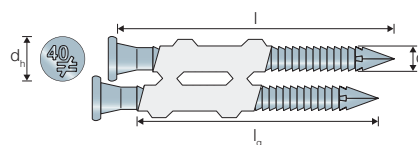

Plastbandad Ankarspik Varmförzinkad

Art. nr.	Mått [mm]				Lagerstandard
	d	l	d _h	l _g	
76142	4,0	40	7,0	31	
76143	4,0	50	7,0	41	
76144	4,0	60	7,0	51	

Ankarspik

34° ANKARSPIK, Pappersbandad

Fördelar:

- Elförzinkad
- 34 grader
- Pappersbandad
- Kamgångad

Lämplig för:

- Byggbeslag med standard 5 mm hål

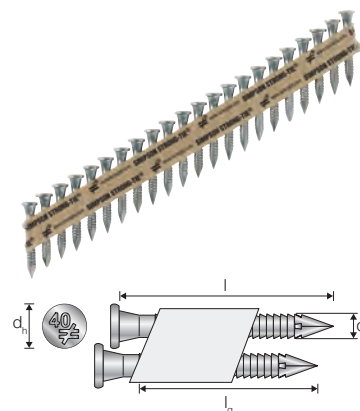

Pappersbandad Ankarspik Elförzinkad

Art. nr.	Mått [mm]				📦	Lagerstandard
	d	l	d _h	l _g		
CNA4.OX35PC34	4,0	35	7,0	26	1.500	
CNA4.OX40PC34	4,0	40	7,0	31	1.500	
CNA4.OX50PC34	4,0	50	7,0	41	1.000	
CNA4.OX60PC34	4,0	60	7,0	51	1.000	

34° ANKARSPIK, Plastbandad

Fördelar:

- Varmförzinkad
- 34 grader
- Plastbandad
- Kamgångad

Lämplig för:

- Byggbeslag med standard 5 mm hål



Plastbandad Ankarspik Elförzinkad

Art. nr.	Mått [mm]				📦	Lagerstandard
	d	l	d _h	l _g		
76656	4,0	40	7,0	30	1.000	✓
76657	4,0	50	7,0	40	1.000	✓

Finns endast tillgänglig i Gbo Fastening Systems varumärket.



Plastbandad Ankarspik Varmförzinkad

Art. nr.	Mått [mm]				📦	Lagerstandard
	d	l	d _h	l _g		
76661	4,0	40	7,0	30	1.000	✓
76664	4,0	50	7,0	40	1.000	✓

Finns endast tillgänglig i Gbo Fastening Systems varumärket.

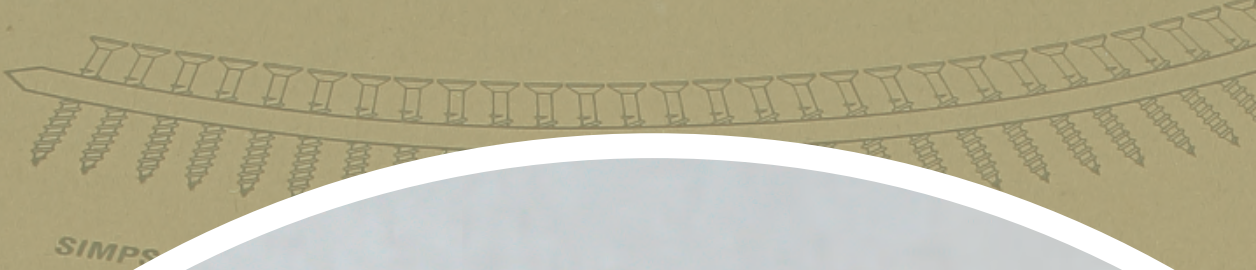

QDPRO51E tillsats



DWC bandad gipsskruv

**Pålitligt.
Snabbt.
Ergonomiskt.**



www.simpsonstrongtie.com
construcción sea en caso de
firmiento. Mandar al
los temas de un
los temas de un

Trak



Quik Drive®



Multifunktion skruvsystem



QD76KE är en multifunktionell Quik Drive® tillsats som har flera användningsområden i trä och gips, vid mindre arbetsuppgifter. För större projekt rekommenderas en av de specialanpassade tillsatserna.

QD76KE leveras med utbytbara nosar som anpassas efter längden på skruvarna. Numret på sidan av nosen visar vilka skruvar den kan användas till.



QD76KE innehåller:

- QD76KE multifunktionstillsats
- 3 st. utbytbara nosar
- Förlängning
- Praktisk verktygslåda och skruvväska
- Bitsförlängare
- Extra bits

QD76KE System

Passar till följande skruvar:

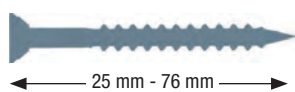

side

	side
CHB	105
DTHQ	103
DWC / DWCZ	100
DWF / DWFZ	100
DWFSD	101
DWHL	100
FBCB / FBSC	99
MTH / WSHL	99
RDPF	101
RDWF	101
RTFSD	101
WSC	105
WSV	105

Kittet innehåller:

Kittet innehåller:		QD76KE
Förlängare	QDEXTE	•
Tillsats	QD76KE	•
Skruvväska	QUIVERE	•
Bitsförlängare	MANDREL191E-RC	•
Verktygslåda	TOOLCASE	•

Art. nr.	Beskrivning
QD76KE	Multifunktionstillsats, skruvlängd från 25 till 76 mm, utan adapter

Skruvsystem till golv- & trallskruvmontage



Med Simpson Strong-Tie®'s trallskruvstillsats är det enkelt och snabbt att skruva trallbrädor. Skruvandet kan göras stående så att man skonar rygg och knän. Den nyutvecklade nosclipset garanterar en jämn och exakt försänkning av skruven.

QDPRO76SKE systemet ger ett ergonomiskt korrekt montage och är samtidigt supereffektivt.

QDPRO76SKE innehåller:

- QDPRO76SKE trallskruvstillsats
- Förlängare
- Praktisk verktygslåda och skruvväska
- Bitsförlängare
- Extra bits



QDPRO76SKE System

Copyright © Simpson Strong-Tie® P-SE-01-2022

Passar till följande skruvar:

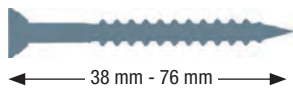

side

CBSDQ	99
CLSZN	103
DTHQ	103
SS3DSC	104
SSDTH	104
SSWSCB	104
WSC	105
WSW	105

Kittet innehåller:

Kittet innehåller:		QDPRO76SKE
Förlängare	QDEXTE	•
Tillsats	QDPRO76SKE	•
Skruvväska	QUIVERE	•
Bitsförlängare	MANDREL191E-RC	•
Verktygslåda	TOOLCASE	•

Art. nr.	Beskrivning
QDPRO76SKE	Tillsats till golvläggning, till special- och trallskruvar mm.

Skruvsystem till beslagskruvsmontage



Med Simpson Strong-Tie®'s beslagskruvtillsats är det snabbt och enkelt att fästa byggbeslag i trä med de bandade beslagskruvarna CSA.

QDBPC50E är ett bra alternativ till både tryckluft- och gaspistoler. Skruvning med Quik Drive® går minst lika snabbt som spikning med spikpistol, och vid skruvning får du ett snyggare resultat och högre utdragsvärden.

Dessutom blir det mindre oljud och mindre vibrationer med Quik Drive® jämfört med beslagpistoler.

QDBPC50E innehåller:

- QDBPC50E beslagskruvtillsats
- Förvaringslåda
- Bitförlängare
- Praktisk krok till verktygsbälte

QDBPC50E System

Passar till följande skruvar:

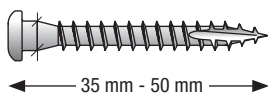

side

CSA5,0x35T	102
CSA5,0x35ST *	102
CSA5,0x35ZT **	102
CSA5,0x40T	102
CSA5,0x40ST *	102
CSA5,0x40ZT **	102
CSA5,0x50T	102

* rostfri syrafäst skruv

** skruv för utomhusbruk

Kittet innehåller:

Kittet innehåller:		QDBPC50E
Tillsats	QDBPC50E	•
Bitsförlängare	MANDREL128E	•
Bits	BITLTX20E	•

Art. nr.	Beskrivning
QDBPC50E	Beslagskruvtillsats

Skruvsystem till skivmontage



QDPRORFE tillatsen används för montage till alla typer av skivor, trallbrädor, naturskiffer och liknande.



QDPRORFE innehåller:

- QDPRORFE skruvtillsats
- Praktisk verktygslåda och skruvväska
- Bitsförlängare
- Extra bits

QDPRORFE System

Copyright © Simpson Strong-Tie® P-SE-01-2022

Passar till följande skruvar:

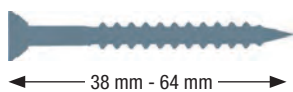

side

CBSDQ	99
CLSZN	103
DTHQ	103
SS3DSC	104
SSDTH	104
SSWSCB	104
WSC	105
WSV	105

Kittet innehåller:

Kittet innehåller:		QDPR051E
Tillsats	QDPRORFE	•
Skruvväska	QUIVERE	•
Bitshållare	MANDREL191E-RC	•

Art. nr.	Beskrivning
QDPRORFE	Tillsats för montage av skivor mm på trä utan adapter

(Beställningsvara)

Skruvsystem för gipsmontage



Med Simpson Strong-Tie®s gipskruvdrivare är det enkelt och snabbt att montera gips-skivor på trä eller stål. Quik Drive® systemet är mycket pålitligt och skruvbandets styvhet betyder att skruvarna inte viker in sig i varandra, trådar eller annat, som ofta händer med andra gipskruvsystem på marknaden.

QDPRO51KE är ett måste för hantverkare som monterar mycket gips.



QDPRO51KE innehåller:

- QDPRO51E gipskruvdrivare
- Förlängare
- Praktisk verktygslåda och skruvpåse
- Bitsförlängare
- Extra bits

QDPRO51KE System

Passar till följande skruvar:

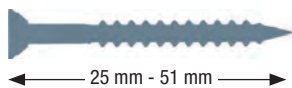

side

	side
CHB	105
DTHQ	103
DWC / DWCZ	100
DWF / DWFZ	100
DWFSD	101
DWHL	100
FBCS / FBCB	99
MTH / WSHL	99
RDPF	101
RDWF	101
RTFSD	101
WSC	105
WSV	105

Kittet innehåller:		QDPRO51E	QDPRO51KE
Förlängare	QDEXTE		•
Tillsats	QDPRO51E	•	•
Skruvväska	QUIVERE	•	•
Bitsförlängare	MANDREL16E-RC	•	•
Verktygslåda	TOOLCASE		•

Art. nr.	Beskrivning
QDPRO51E	Tillsats till gipsmontage på trä eller stål, utan adapter
QDPRO51KE	Tillsts till gipsmontage på trä eller stål med förlängare, utan adapter

Skruvsystem för gipsmontage



Användning: festsättning av gipsskivorna på trä eller stål.

- Tillsatsen har en 360 graders arbetsradie på adapter eller förlängare
- Enkelt montage på skruvmaskin eller förlängare
- Den platta nosen motverkar märken i gipsskivans yta
- Den enkla självmålsande djupjusteringen garanterar jämn försänkning.
- Bitshållare 165E-RC är inkluderat i kittet

QDPR051E Tillsats

Passar till följande skruvar:

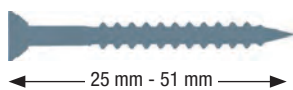

side

CBSDQ	99
CHB	105
DTHQ	103
DWC / DWCZ	100
DWF / DWFZ	100
DWFSD	101
DWHL	100
FBCS / FBCB	99
MTH / WSHL	99
RDPF	101
RDWF	101
RTFSD	101
WSC	105
WSV	105

Art. nr.	Beskrivning
QDPR051E	Tillsats till gipsmontage på trä eller stål, utan adapter

Skruvsystem för stålmontage



Användning: stål på stål, stålprofiler eller liknande.

- Skruvautomaten har 360 grader arbetsområde på adapter eller förlängare
- Enkel montering på skruvdragare eller förlängare
- Bitshållare BPHX516G2
- Självlåsande djupjustering för likartad försänkning av alla skruvar

QDPROHX516G2 Tillsats

Passar till följande skruvar:

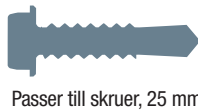

Passer till skruvar, 25 mm

side

X

105

Art. nr.	Beskrivning
QDPROHX516G2	Tillsats till stålprofilskruv i x-serien, skruvlängd max 25 mm

(Beställningsvara)



Användning: trä på stål, stålprofiler eller liknande

- Skruvautomaten har 360 grader arbetsområde på adapter eller förlängare
- Enkel montering på skruvdragare eller förlängare
- Bitshållare MANDREL165E-RC
- Självlåsande djupjustering

QDPROLDGH2 Tillsats

Passar till följande skruvar:



Passer till SSBFHSD

side

SSBFHSD

103

Art. nr.	Beskrivning
QDPROLDGH2	Tillsats för montage av SSBFHSD syrafast borrwing skruv på stål

(Beställningsvara)

Adaptrar

Quik Drive® adaptrar

För att enkelt och på bara några sekunder förvandla din skruvdragare till det automatiska skruvsystemet Quik Drive®, har Simpson Strong-Tie® ett stort utbud av adaptrar. Varje modell är anpassad för skruvdragarna på marknaden. Läs nedan vilken adapter som passar till vilken skruvdragare.



Art. nr.	Beskrivning	
AB01E-RC	Adapter Bosch® GSR 6-25 / GSR 6-45 / GSR 18V-EC TE	1
DWA7G2	Adapter Dewalt® DCF620N	1
DWA3G2	Adapter Dewalt® DCF622N	1
DWA9G2	Adapter DeWalt® DCF624N	1
AHIE-RC	Adapter Hitachi® W6V3 / W6V4 / W6VA3 / W6VA4 / W6VB2 / W6VB3 / W6VM / W8VB / W8VB2	1
AHT2E-RC	Adapter Hilti® SD2500 / SD5000 / SD5000A / SD6000 / SF4000 / SF4000A	1
AHTE-RC	Adapter Hilti® ST1800 / ST2500 / ST1800-A22	1
AMA4E-RC	Adapter Makita® BFR550 / BFR750 / 6842 / 6843	1
AMA8E-RC	Adapter Makita® BFS450 / BFS550	1
AMA9E-RC	Adapter Makita® BFS451 / DFS250 / DFS251 / DFS451 / DFS452 / FS2300 / FS4000 / FS6300	1
MIA2G2K	Adapter Milwaukee® FSGC-202X	1
ASPITE-RC	Adapter Spit® 216 / 216HDI / 217	1

Adaptrar - Översiktstabell

Nätdrivna maskiner

Verktyg	Art. nr.	Fungerar optimalt med förlängare	
Bosch®			
GSR 6-25	AB01E-RC	✓	
GSR 6-45		✓	
Hitachi®			
W8VB	AHIE-RC	✓	
W8VB2		✓	
W6VB2		✓	
W6VB3		✓	
W6VA3		✓	
W6VA4		✓	
W6V3		✓	
W6V4		✓	
W6VM		✓	
W4YD		Ej möjligt	-
Hilti®			
SF4000	AHT2E-RC	Förlängare kan ej demonteras	
SD2500			
SD5000			
SD6000			
ST1800	AHTE-RC		
ST2500			
Makita®			
6842	AMA4E-RC	Förlängare kan ej demonteras	
6843			
FS2300	AMA9E-RC		✓
FS4000			✓
FS6300			✓
SPIT®			
216	ASPITE-RC	✓	
217		✓	

Batterimaskiner

Verktyg	Art. nr.	Fungerar optimalt med förlängare	
Bosch®			
GSR 18V-EC TE	AB01E-RC	✓	
DeWalt®			
DCF620N	DWA7G2	Förlängare kan ej demonteras	
DCF622N	DWA3G2	Modifiering av verktyg för montering av förlängare	
DCF624N	DWA9G2	✓	
Hitachi®			
WF18DSL	Ej möjligt	-	
Hilti®			
SF4000A	AHT2E-RC	Förlängare kan ej demonteras	
SD5000A			
ST1800-A22	AHTE-RC		
Makita®			
BFR550	AMA4E-RC	Förlängare kan ej demonteras	
BFR750			
BFS550	AMA8E-RC		
BFS450			
DFS250	AMA9E-RC		✓
DFS251			✓
BFS451		✓	
DFS451		✓	
DFS452		✓	
SPIT®			
216HDI	ASPITE-RC	✓	
Milwaukee®			
FSGC-202X	MIA2G2K	Förlängare kan ej demonteras	

Fibergipsskruvar

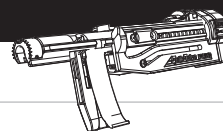

Bandade fibergipsskruvar

Quik Drive® systemet rekommenderas av Fermacell® till montage av deras fibergipsskivor. Dess styva band hamnar inte i vägen för maskinen och den höga driftsäkerheten ger ett extremt effektivt montage. Fyrkantbits säkertåller bra grepp vid inskrivning.

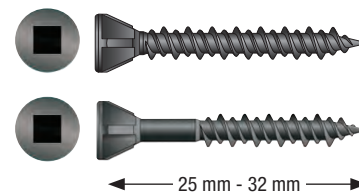

MTHE, MTHSE (modifierat trimhuvud)

Art. nr.	Beskrivning		Tillsats
MTH25E	3,8x25 mm Hi-Lo gänga, Fosf, 2.500 st. - delgängad	2.500	QDPR051E / QD76KE
MTH32E	3,8x32 mm Hi-Lo gänga, Fosf, 2.500 st. - delgängad	2.500	QDPR051E / QD76KE
MTH32SE	3,8x32 mm Hi-Lo gänga, Fosf, 2.500 st. - helgängad	2.500	QDPR051E / QD76KE

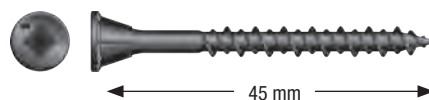

WSHL (fibergips)

Art. nr.	Beskrivning		Tillsats
WSHL45E	3,8x45 mm fibergips delgängad, sort, 2.000 st.	2.000	QDPR051E / QD76KE

Bandade fibercementskruvar

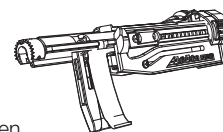

Det är snabbt och enkelt att montera fibercementskivor med Quik Drive® systemet. De hårda banden kommer inte i vägen för maskinen och den höga driftsäkerheten ger ett extremt effektivt montage.

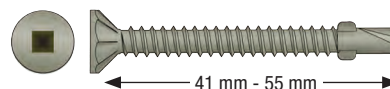

CBSDQ (fibercement, självborrande)

Art. nr.	Beskrivning		Tillsats
CBSDQ41E	4,1x41 mm fibercement självborrande, 1.500 st.	1.500	QDPR051E / QDPR076SKE
CBSDQ55E	4,8x55 mm fibercement självborrande, 1.000 st.	1.000	QDPR076SKE

Quik Guard® ytbehandling

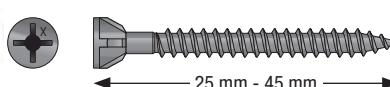

FBCS (fibercement, skarp spets)

Art. nr.	Beskrivning		Tillsats
FBCS25E	3.9x25 mm fibercement, Impreg®+, 2.500 st.	2.500	QDPR051 / QD76KE
FBCS35E	3.9x35 mm fibercement, Impreg®+, 2.500 st.	2.500	QDPR051 / QD76KE
FBCS45E	3.9x45 mm fibercement, Impreg®+, 2.500 st.	2.500	QDPR051 / QD76KE



FBCB (fibercement, borrarspets)

Art. nr.	Beskrivning		Tillsats
FBCB25E	3.9x25 mm fibercement, Impreg®+, 2.500 st.	2.500	QDPR051 / QD76KE
FBCB35E	3.9x35 mm fibercement, Impreg®+, 2.500 st.	2.500	QDPR051 / QD76KE

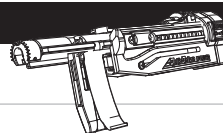

Bandade gipsskruvar

Det går lätt och snabbt att montera gipsskivor med Quik Drive® systemet. Dess styva band hamnar in i vägen för maskinen och den höga driftsäkerheten ger ett extremt effektivt montage.

DWC (gips på trä, glesgänga)



Art. nr.	Beskrivning		Tillsats
DWC3930PE	3,9x30 mm gips glesgängad fosf., 2500 st.	2.500	QDPR051E / QD76KE
DWC3940PE	3,9x40 mm gips glesgängad fosf., 2500 st.	2.500	QDPR051E / QD76KE
DWC3955PE	3,9x55 mm gips glesgängad fosf., 2.000 st.	2.000	QD76KE
DWC3965PE	3,9x65 mm gips glesgängad fosf., 1.500 st.	1.500	QD76KE

DWCZ (gips på trä, glesgänga)

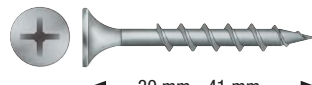

Art. nr.	Beskrivning		Tillsats
DWCZ3930PE	3,9x30 mm gips glesgängad EFZ., 2.500 st.	2.500	QDPR051E / QD76KE
DWCZ3941PE	3,9x41 mm gips glesgängad EFZ., 2.500 st.	2.500	QDPR051E / QD76KE

DWF (gips på stål, tätgänga)



Art. nr.	Beskrivning		Tillsats
DWF3525PE	3,5x25 mm gips tätgängad fosf., 2.500 st.	2.500	QDPR051E / QD76KE
DWF3535PE	3,5x35 mm gips tätgängad fosf., 2.500 st.	2.500	QDPR051E / QD76KE
DWF3540PE	3,5x40 mm gips tätgängad fosf., 2.500 st.	2.500	QDPR051E / QD76KE

DWFZ (gips på stål, tätgänga)



Art. nr.	Beskrivning		Tillsats
DWFZ3530PE	3,5x30 mm gips tätgängad EFZ., 2.500 st.	2.500	QDPR051E / QD76KE
DWFZ3541PE	3,5x41 mm gips tätgängad EFZ., 2.500 st.	2.500	QDPR051E / QD76KE

DWHL (gips på trä & stål, Hi-Lo gänga)



Art. nr.	Beskrivning		Tillsats
DWHL48PE	3,8x48 mm gips, Hi-Lo gänga fosf., 2.000 st.	2.000	QDPR051E / QD76KE

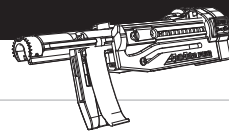

DWFSD (Gips på stål, fingängad, självborrande)

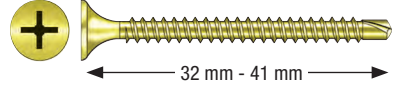

Art. nr.	Beskrivning		Tillsats
DWFSD32PE	3,4x32 mm gips glesgängad gulförzinkad borrarpet, 2.500 st.	2.500	QDPR051E / QD76KE
DWFSD41PE	3,4x41 mm gips glesgängad gulförzinkad borrarpet, 2.500 st.	2.500	QDPR051E / QD76KE

RDPF (hårdgips)



Art. nr.	Beskrivning		Tillsats
RDPF40PE	4,2x40 mm, 2.500 st.	2.500	QDPR051E / QD76KE

RDWF (våtrumsgips, motgänga, Hi-Lo gänga)

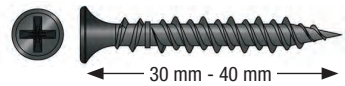

Art. nr.	Beskrivning		Tillsats
RDWF30BE	4,2x30 mm gips motgänga fosfaterad, 2.500 st.	2.500	QDPR051E / QD76KE
RDWF40BE	4,2x40 mm gips motgänga fosfaterad, 2.500 st.	2.500	QDPR051E / QD76KE

RTFSD (våtrumsgips till stål, borrarpet)

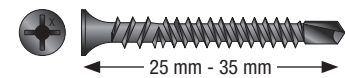

Art. nr.	Beskrivning		Tillsats
RTFSD25E	3,9x25 mm våtrumsgips, borrarpet, fosfaterad, 2.500 st.	2500	QDPR051 / QD76KE
RTFSD35E	3,9x38 mm våtrumsgips, borrarpet, fosfaterad, 2.500 st.	2500	QDPR051 / QD76KE

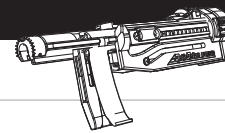

Beslagskruvar

Bandade beslagskruvar

CSA beslagskruv är speciellt utvecklad till att montera Byggbeslag till trä. Skruvens kona under huvudet passar perfekt till hålet i beslaget. Därmed uppnås en stark sammanfogning med större värkraftsbärförmåga än med standardskruvar. Fibercut-spetsen motverkar sprickbildning.

CSA-T (beslagskruvar)

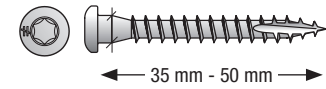

Art. nr.	Beskrivning		Tillsats
CSA5.0X35T	Beslagskruv 5,0x35 mm, 1.500 st.	1.500	QDBPC50E
CSA5.0X40T	Beslagskruv 5,0x40 mm, 1.500 st.	1.500	QDBPC50E
CSA5.0X50T	Beslagskruv 5,0x50 mm, 1.000 st.	1.000	QDBPC50E

CSA-ZT (beslagskruvar för utomhusbruk)

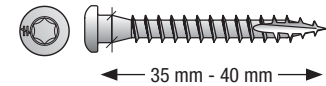

Art. nr.	Beskrivning		Tillsats
CSA5.0X35ZT	Impreg [®] + beslagskruv 5,0x35 mm, 1.500 st.	1.500	QDBPC50E
CSA5.0X40ZT	Impreg [®] + beslagskruv 5,0x40 mm, 1.500 st.	1.500	QDBPC50E

CSA-ST (beslagskruvar, rostfri syrafast A4)

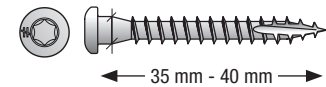

Art. nr.	Beskrivning		Tillsats
A4 CSA5,0X35ST	Rostfri syrafast beslagskruv 5,0x35 mm, 1.500 st.	1.500	QDBPC50E
A4 CSA5,0X40ST	Rostfri syrafast beslagskruv 5,0x40 mm, 1.500 st.	1.500	QDBPC50E

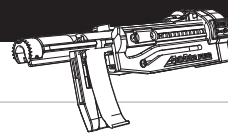

Skruv för träbeklädning

Bandad skruv för fasadbeklädning

Quik Drive® bandade skruvar för fasadbeklädning från Simpson Strong-Tie® gör det enkelt att montera exempelvis panelbrädor. Vi erbjuder ytbehandlade skruvar lämplig för applikationer utomhus samt A4 rostfri skruv med borrving för montering av träbeklädning på stål, exempelvis vid uppbyggnad av lättfasader.

CLSZN-E (skruv för träpanel, Impreg®+, fiberlock)

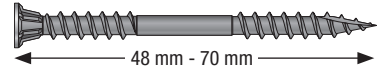

Art. nr.	Beskrivning		Tillsats
CLSZN48E	4.8x48 mm trä, Impreg®+, fiberlock, 1000 st.	1000	QDPR076SKE
CLSZN65E	4.8x65 mm trä, Impreg®+, fiberlock, 1000 st.	1000	QDPR076SKE
CLSZN70E	4.8x70 mm trä, Impreg®+, fiberlock, 1000 st.	1000	QDPR076SKE



DTHQ (skruv för träbeklädning)

Art. nr.	Beskrivning		Tillsats
DTHQ51E	4,2x51 mm träbeklädning, trimhuvud, galv., 2.000 st.	2.000	QDPR051E / QD76KE / QDPR064E
DTHQ64E	4,2x64 mm träbeklädning, trimhuvud, galv., 1.500 st.	1.500	QD76KE / QDPR064E
DTHQ76E	4,5x76 mm träbeklädning, trimhuvud, galv., 1.000 st.	1.000	QD76KE / QDPR064E

Quik Guard® ytbehandling

SSBFHSD (Skruv för applikation av trä på stål, rostfri skruv med elförzinkad borrspets och borrving)

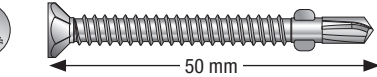

Art. nr.	Beskrivning		Tillsats
SSBFHSD2SE	4.8x50 mm trä på stål, A4 316, borrspets, borrving, 1.000 st.	1.000	QDPROLDGH2

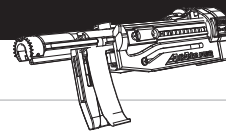

Bandade trallskruvar

Quik Drive® systemet är ytterst lämpligt till montering av trall, då man kan skruva stående. Man bibehåller ergonomin och undgår därav smärta i både rygg och knän.

SSDTH (trallskruv i rostfritt stål med förminskat huvud)

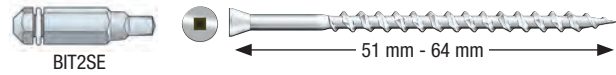

Art. nr.	Beskrivning		Tillsats
A2 SSDTH51E	4,2x51 mm träskruv, A2 305, förminskat huvud, 1.000 st.	1.000	QDPRO76SKE / QDPRORFE
A2 SSDTH64E	4,2x64 mm träskruv, A2 305, förminskat huvud, 1.000 st.	1.000	QDPRO76SKE / QDPRORFE

SSWSCB (rostfri träskruv med glesgänga och koniskt huvud)

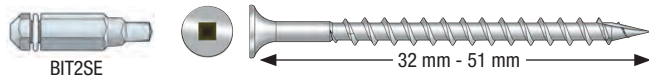

Art. nr.	Beskrivning		Tillsats
A2 SSWSCB32E	4,6x32 mm träskruv A2 305, fibercut, 2.500 st.	2.500	QDPRO76SKE / QDPRORFE
A2 SSWSCB51E	4,6x51 mm träskruv A2 305, fibercut, 2.000 st.	2.000	QDPRO76SKE / QDPRORFE

SS3DSC (A4 & A2 rostfri träskruv med glesgänga och koniskt huvud)

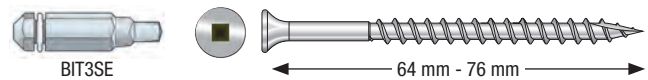

Art. nr.	Beskrivning		Tillsats
A2 SS3DSC64BE	4,9x64 mm trä, A2 305, fibercut, 1.500 st.	1.500	QDPRO76SKE / QDPRORFE
A2 SS3DSC76BE	4,9x76 mm trä, A2 305, fibercut, 1.000 st.	1.000	QDPRO76SKE
A4 SS3DSC64BE316	4,9x64 mm trä, A4 316, fibercut, 1.500 st.	1.500	QDPRO76SKE / QDPRORFE
A4 SS3DSC76BE316	4,9x76 mm trä, A4 316, fibercut, 1.000 st.	1.000	QDPRO76SKE

Träskruvar / Stålskruvar

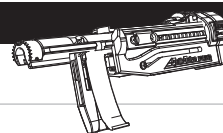

Bandade träskruvar

Quik Drive® är lämplig till flertalet applikationer där många träskruvar ska monteras i följd. exempelvis montering av spånskivor eller träbeklädnad.

WSC (Spånskiveskruv, glesgänga)

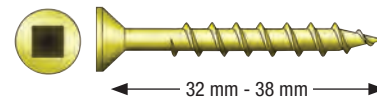

Art. nr.	Beskrivning		Tillsats
WSC32E	4,2x32 mm träskruv glesgängad, gulförzinkad, 2.500 st.	2.500	QDPRO51E / QD76KE / QDPRO76SKE
WSC38E	4,2x38 mm träskruv glesgängad, gulförzinkad, 2.000 st.	2.000	QDPRO51E / QD76KE / QDPRO64E / QDPRO76SKE

WSV (träskruv med twin-thread och vass spets)

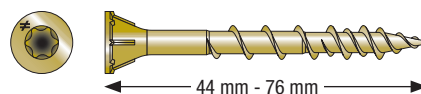

Art. nr.	Beskrivning		Tillsats
WSV44E	4,6x44 mm träskruv twin-thread gul zinc	2000	QDPRO76SKE
WSV51E	4,6x51 mm träskruv twin-thread gul zinc	2000	QDPRO76SKE
WSV64E	4,6x64 mm träskruv twin-thread gul zinc	1500	QDPRO76SKE
WSV76E	4,6x76 mm träskruv twin-thread gul zinc	1000	QDPRO76SKE

CHB (hårdskiveskruv)

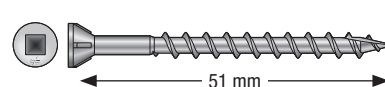

Art. nr.	Beskrivning		Tillsats
CHB51E	4,2x51 mm hårdskivor, försänkt, 2.000 st.	2.000	QDPRO51E / QD76KE / QDPRO64E

Bandade skruvar till stålmontage

Quik Drive® erbjuder bandade skruvar som gör montering av trä/stål på stål mer effektivt.

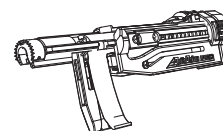

FPHSD (pan-huvud, självborrande)



Art. nr.	Beskrivning		Tillsats
FPHSD34S1016	4,8x19 mm pan-huvud självborrande	2.500	QDPROPHG2
FPHSD34S1214	5,5x19 mm pan-huvud självborrande	2.500	QDPROPHG2



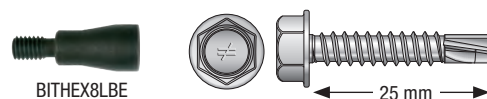









X (stålskruv, självborrande)



Art. nr.	Beskrivning		Tillsats
X25E1016	4,8x25 mm stål/stål skruv 8 mm 6 kt. självborrande	1.500	QDPROHX516G2

Tillbehör & reservdelar

Bits

Art. nr.		Beskrivning	
BIT2PE-RC3	+	 Bitspaket Phillips 2, 3 st.	3
BIT2PE-RC10		Bitspaket Phillips 2, 10 st.	10
QRP2E-50		Bitspaket Phillips 2, 50 st.	50
BIT2SE-RC3	■	 Bitspaket fyrkant 2, 3 st.	3
BIT2SE-RC10		Bitspaket fyrkant 2, 10 st.	10
QRS2E-50		Bitspaket fyrkant 2, 50 st.	50
BIT2SU-2-RC3	■	 1/4" bit, fyrkant 2 reducerad, 3 st.	3
BIT2SUE-RC3		Bitspaket fyrkant 2, reducerad, 3 st.	3
BIT2SUE-RC10		Bitspaket fyrkant 2, reducerad, 10 st.	10
QRSU2E-50		Bitspaket fyrkant 2, reducerad, 50 st.	50
BIT3SE-RC3	■	 Bitspaket fyrkant 3, 3 st.	3
BIT3SE-RC10		Bitspaket fyrkant 3, 10 st.	10
BIT3SU-2-RC3	■	 1/4" bit, fyrkant 3 reducerad, 3 st.	3
BIT3SU-RC10		Bitspaket fyrkant 3, reducerad, 10 st.	10
BIT3SUE-RC3		Bitspaket fyrkant 3, reducerad, 3 st.	3
BITLTX20E-RC10	*	 Bitspaket TX20 lang 10 st. i pakke	10
QRLTX20E-50		Bitspaket TX20 lang 50 st. i pakke	50
 BITTX20-RC3	*	 Bitspaket TX20, 3 st.	3
 BITTX20-RC10		Bitspaket TX20, 10 st.	10
 BITTX25-RC3	*	 Bitspaket TX25, 3 st.	3
 BITTX25-RC10		Bitspaket TX25, 10 st.	10

OBS. Det medföljer alltid 1st bits i varje förpackning av Quik Drive-skrivar



BIT3S-RC10

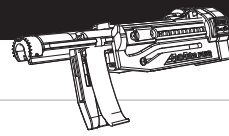

Tillbehör & reservdelar

Tillbehör & reservdelar

Art. nr.	Beskrivning	
BPHX516G2	Bitshållare hex till QDPROHX516G2	1
MANDREL128E	Bitshållare 128E till QDBPC50E	1
MANDREL165E-RC	Bitshållare 165E till 51 / PH	1
MANDREL191E-RC	Bitshållare 191E till 64 / 76 / HSD	1
NPA2G2	Nos 2 (51 mm)	1
NPA25G2	Nos 2,5 (64 mm)	1
NPABPC50E	Nosstycke till QDBPC50E	1
PFEEDPAWLE	Matarhake till QDPRO64E / QDPRO76SKE	1
PFEEDPAWLTLE	Matarhake till QDPRO51E / QD76E	1
PFEEDPAWL2E	Matarhake till QDPROPHE	1
PFEEDPAWL4E	Matarhake till BPQDBPC50E	1
PNOSECLIP	Nosclips reservdel, QDPRO64E	1
QDLEAFSPRING	Bladfjäder till HX516G och PH tillsatser	1
QDLEAFSPRING2	Bladfjäder till HX516G	1
QDSPRING2E	Fjäder till QDPRO51E (105013)	1
QDSPRING4E	Fjäder till QD76KE	1
QDEXTG3-22	Förlängare 57 cm	1
QDEXTE	Förlängare 51 cm	1
SPA51E	Kropp till QDPRO51E	1
SPA76E	Kropp till QD76E	1



MANDREL



QDEXTE
förlängare



PFEEDPAWL
matarhake



PNOSECLIP
nosclips



NPA
nos



QDLEAFSPRING
badfjäder



SPA
kropp



QDSPRING
fjäder



SIMPSON
Strong-Tie

ABR9020

PCS
50

20 160212-1055

CE

0836

0836

0836

ABR9020

Tun: 1241531 Nobb: 41327099

PCS:
50

0836
0836-CPR-06-F017

0836-06/1106
ETA-06/1106
ETAG015.2002

0836

0836

0836

0836

0836

0836

0836

0836

0836

0836

0836

0836

0836

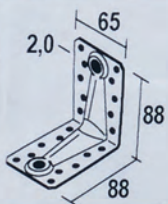

SIMPSON
Strong-Tie





Alfabetiskt index



Alfabetiskt index

3920 Ankarspik	85	76142 Ankarspik 15°	86	AG40414	22
5566H Bandlock® kopplingsbeslag	38	76143 Ankarspik 15°	86	AG922	26
6010H Bandlock® kopplingsbeslag	39	76144 Ankarspik 15°	86	AH16050-R	21
6020H Bandlock® bandspännare	39	76656 Ankarskruv 34°	87	AH19050/2	21
6030H Bandlock® gängspännare	39	76657 Ankarskruv 34°	87	AH19050/2-R	21
6040H Bandlock® bandspännare	39	76661 Ankarskruv 34°	87	AH29050/2	21
6050H Bandlock® med dorn	39	76664 Ankarskruv 34°	87	AH39050/4	21
6099H Bandlock® vindkrysspaket	39	76761 SS-H	83	AH9035-R	21
69815 Ankarskruv	81	76762 SS-H	82	AH9055	21
69817 Ankarskruv	81	A		AHIE-RC	97
69836 Ankarskruv	81	AA60280	23	AHT2E-RC	97
70446 Ankarskruv 15°	86	AB105-R	17	AHTE-RC	97
70447 Ankarskruv 15°	86	AB105S-R	17	AJ60416-R	22
71488 Ankarskruv	81	AB255HD	29	AJ80416-R	22
71609 SS-H	82	AB255SSH	29	AJ99416	22
71644 SS-H	82	AB55365	24	AKR95LZ	20
71645 SS-H	82	AB55365S-B	24	AKR95Z	20
71646 SS-H	82	AB70	17	AKR135LZ	20
71647 SS-H	82	AB70S-R	17	AKR135Z	20
71648 SS-H	82	AB90-R	17	AKR285LZ	20
71649 SS-H	82	AB90S-R	17	AKR285Z	20
71688 SS-H	82	ABAI105	30	AMA4E-RC	97
71689 SS-H	82	ABB40390-R	23	AMA8E-RC	97
71690 SS-H	82	ABB40390S-B	23	AMA9E-RC	97
71691 SS-H	82	ABB40390S-R	23	ANP251010100	25
71692 SS-H	82	ABB40390Z	23	ANP25101060	25
71701 SS-H	82	ABJ210G	20	ANP25101080	25
71707 SS-H	83	ABL10014G	20	ANP251020100-B	25
71708 SS-H	83	ABL15014G	20	ANP254440-R	25
71709 SS-H	83	ABL15017G	20	ANP254460-R	25
71710 SS-H	83	ABL7514G	20	ANP254660-R	25
71711 SS-H	83	ABO1E-RC	97	ANP2561060	25
71712 SS-H	83	ABR100	18	ANP2566100-R	25
71713 SS-H	83	ABR100PB	72	ANP256640	25
71714 SS-H	83	ABR100S	18	ANP256650	25
71715 SS-H	83	ABR10525-R	16	ANP256660	25
71716 SS-H	83	ABR10525S	16	ANP256660S-B	25
71721 SS-H	83	ABR10525Z	16	ANP256680-R	25
71722 SS-H	83	ABR170	19	ANP256860-R	25
71723 SS-H	83	ABR220	19	ANP2588100	25
71724 SS-H	83	ABR255	29	ANP258860-R	25
71726 SS-H	83	ABR255S0	29	ANP258880-R	25
71727 SS-H	83	ABR7015	16	ANPS204425-R	25
71728 SS-H	83	ABR7015S	16	ANPS204440-R	25
71729 SS-H	83	ABR7015Z	16	ANPS204625-R	25
7254 Ankarskruv	80	ABR9015	18	ANPS206625-R	25
7255 Ankarskruv	80	ABR9020	16	APR110/150	64
7256 Ankarskruv	80	ABR9020S	16	ASPITE-RC	97
73212 SS-H	82	ABR9020Z	16		
73213 SS-H	82	AC35350	24	B	
73214 SS-H	82	AC35350S	24	BAN094025	41
73215 SS-H	83	AC35350Z	24	BAN094050	41
73216 SS-H	83	ACFET200	34	BAN102003-R	42
73217 SS-H	83	ACR4712	24	BAN102010-R	42
73255 SS-H	82	ACW155	34	BAN102010S-R	42
73256 SS-H	82	ADR6035	26	BAN102025	42
73257 SS-H	82	ADR6090L	26	BAN152010-R	42
73258 SS-H	82	AE48	22	BAN152025	42
73528 SS-F	84	AE76-R	22	BAN154025	41
73529 SS-F	84	AE116	22	BAN154050	41
73530 SS-F	84	AF90265-R	24	BAN202510-R	41
73561 SS-F	84	AG40312	22	BAN202525	41
73562 SS-F	84	AG40314	22	BAN204025	41
73563 SS-F	84	AG40412-R	22	BAN204025S	41
76140 Ankarspik 15°	86			BAN204050	41

Alfabetiskt index

BAN206050.....	41	BSNN45/168-10.....	48	C2-50M12G-B.....	71
BAN208025.....	41	BSNN45/168Z.....	49	C2-50M16G-B.....	71
BAN304050.....	41	BSNN45/198.....	48	C2-50M20G-B.....	71
BANS071203.....	73	BSNN45/93.....	48	C2-62M12G-B.....	71
BANS071203S.....	73	BSNN45/93-10.....	48	C2-62M16G-B.....	71
BANW071203.....	73	BSNN45/93Z.....	49	C2-62M20G-B.....	71
BANW071203S.....	73	BSNN51/105.....	48	C2-75M12G-B.....	71
BANW071210.....	73	BSNN51/135.....	48	C2-75M16G-B.....	71
BANW071703.....	73	BSNN51/164.....	48	C2-75M20G-B.....	71
BANW071710.....	73	BSNN51/195.....	48	C2-75M24G-B.....	71
BANW071725.....	73	BSNN51/90.....	48	C2-95M16G-B.....	71
BF25M5.....	40	BSNN60/130.....	48	C2-95M20G-B.....	71
BF4060M5.....	40	BSNN60/160.....	48	C2-95M22G-B.....	71
BIT2PE-RC10.....	106	BSNN60/190.....	48	C2-95M24G-B.....	71
BIT2PE-RC3.....	106	BSNN64/128.....	48	C3-73/130G-B.....	71
BIT2SE-RC10.....	106	BSNN64/98.....	48	C4-73/130M24G-B.....	71
BIT2SE-RC3.....	106	BSNN66/217.....	48	C5-100G-B.....	71
BIT2SU-2-RC3.....	106	BSNN70/125.....	48	C5-130G-B.....	71
BIT2SUE-RC10.....	106	BSNN73/154.....	48	CABOCHON70PB.....	72
BIT2SUE-RC3.....	106	BSNN76/122.....	48	CABOCHON90PB.....	72
BIT3SE-RC10.....	106	BSNN76/152.....	48	CBSDQ41E.....	99
BIT3SE-RC3.....	106	BSNN76/182.....	48	CBSDQ55E.....	99
BIT3SU-2-RC3.....	106	BSNN90/145.....	48	CHB51E.....	105
BIT3SUE-RC3.....	106	BSNN90/205.....	48	CLSZN48E.....	103
BIT3SU-RC10.....	106	BT280-B.....	55	CLSZN65E.....	103
BITLTX20E-RC10.....	106	BT320-B.....	55	CNA31X60.....	85
BITTX20-RC10.....	106	BT360-B.....	55	CNA37X50.....	85
BITTX20-RC3.....	106	BT400-B.....	55	CNA4.0X35PC34.....	87
BITTX25-RC10.....	106	BT4-120-B.....	55	CNA4.0X35S.....	85
BITTX25-RC3.....	106	BT4-160-B.....	55	CNA4.0X40PC34.....	87
BJSTROP.....	47	BT4-200-B.....	55	CNA4.0X40S.....	85
BNG60-14.....	39	BT4-240-B.....	55	CNA4.0X50PC34.....	87
BNSP80-B.....	40	BT440-B.....	55	CNA4.0X50S.....	85
BNV33.....	21	BT480-B.....	55	CNA4.0X60PC34.....	87
BPHX516G2.....	107	BT4-90-B.....	55	CNA4.0X60S.....	85
BPST.....	37	BT520-B.....	55	CNA4.0X100.....	85
BPTD.....	37	BT560-B.....	55	CNA6.0X100.....	85
BSI45/105.....	50	BT600-B.....	55	CNA6.0X60.....	85
BSI45/167.....	50	BTALU120.....	55	CNA6.0X80.....	85
BSIL115/223-R.....	51	BTALU160.....	55	CSA4.0X30.....	80
BSIL90/195-R.....	51	BTALU200.....	55	CSA5.0X25.....	80
BSIN100/100.....	51	BTALU240.....	55	CSA5.0X25S.....	81
BSIN100/140.....	51	BTALU3000-B.....	55	CSA5.0X35PB-R.....	73, 80
BSIN115/193.....	51	BTALU90.....	55	CSA5.0X35S.....	81
BSIN45/127.....	51	BTC120-B.....	55	CSA5.0X35ST.....	81, 102
BSIN45/78.....	51	BTC160-B.....	55	CSA5.0X35T.....	80, 102
BSIN51/100.....	51	BTC200-B.....	55	CSA5.0X35ZT.....	81, 102
BSIN60/95.....	51	BTC240-B.....	55	CSA5.0X40HCR.....	81
BSIN64/118.....	51	BTN120-B.....	55	CSA5.0X40S.....	81
BSIN64/93.....	51	BTN160.....	55	CSA5.0X40ST.....	81, 102
BSIN76/112.....	51	BTN200-B.....	55	CSA5.0X40T.....	80, 102
BSIN90/145.....	51	BTN240-B.....	55	CSA5.0X40ZT.....	81, 102
BSN56/190-R.....	49	BTN90-B.....	55	CSA5.0X50.....	80
BSNN100/100.....	48	C		CSA5.0X50T.....	80, 102
BSNN100/140.....	48	C1-117G-B.....	71	CSA5.0X80-DE.....	80
BSNN100/170.....	48	C1-50G-R.....	71		
BSNN100/200.....	48	C1-62G-R.....	71	D	
BSNN115/163.....	48	C1-75G-B.....	71	DLVS73-B.....	45
BSNN115/193.....	48	C1-95G-B.....	71	DTHQ51E.....	103
BSNN140/180.....	48	C2-117M16G-B.....	71	DTHQ64E.....	103
BSNN45/108.....	48	C2-117M20G-B.....	71	DTHQ76E.....	103
BSNN45/138.....	48	C2-117M22G-B.....	71	DTT2Z.....	34
BSNN45/138-10.....	48	C2-117M24G-B.....	71	DWA3G2.....	97
BSNN45/138Z.....	49	C2-50M10G-B.....	71	DWA7G2.....	97
BSNN45/168.....	48			DWA9G2.....	97

Alfabetiskt index

DWC3930PE	100
DWC3940PE	100
DWC3955PE	100
DWC3965PE	100
DWCZ3930PE	100
DWCZ3941PE	100
DWF3525PE	100
DWF3535PE	100
DWF3540PE	100
DWFSD32PE	101
DWFSD41PE	101
DWFZ3530PE	100
DWFZ3541PE	100
DWHL48PE	100

E

E20/3	19
E9/2,5	27
EA444/2PB	72
EBC100/2.5	27
EBC110/2.5	27
EBC120/2.5	27
EBC130/2.5	27
EBC140/2.5	27
EBC150/2.5	27
EBC160/2.5	27
EBC170/2.5	27
EBC180/2.5	27
EBC190/2.5	27
EBC200/2.5	27
EBC210/2.5	27
EBC220/2.5	27
EBC230/2.5	27
EBC240/2.5	27
EBC250/2.5	27
EL30-B	53
EL40-B	53
EL60-B	53
EL80-B	53
EL100-B	53
ELS40-B	53
ELS60-B	53
ELS80-B	53
ELS100-B	53
ET260	52
ETB90-B	53
ETB120-B	53
ETB160-B	53
ETB190-B	53
ETB230-B	53

F

FBCB25E	99
FBCB35E	99
FBCS25E	99
FBCS35E	99
FBCS45E	99
FBPR16B	73
FIX PB	73
FORA280-R	45
FPHSD34S1016	105
FPHSD34S1214	105

G

GAF48	46
GAR22/45/25	35
GAR25/42/25	35
GERB125-B	60
GERB150-B	60
GERB150Z	60
GERB175-B	60
GERB175Z	60
GERB200-B	60
GERB220-B	60
GERW90-B	61
GERW120	61
GERW120Z	61
GERW140-B	61
GERW140Z	61
GERW160	61
GERW160Z	61
GERW180-B	61
GERW200-B	61
GERW220-B	61
GERW240-B	61
GERW260-B	61
GERW340	61

H

HD340M12G-B	28
HD400M16G-B	28
HD420M16G-B	28
HD420M20G-B	28
HE135	47
HE175	47
HTT22E	28
HTT31	28
HTT4	28
HTT5	28

K

KNAG90-B	26
KNAG130	26
KNAG170-R	26
KNAG210-B	26

L

L150PB	73
--------	----

M

M5X12	40
MANDREL128E	107
MANDREL165E-RC	107
MANDREL191E-RC	107
MIA2G2K	97
MOABAI	30
MP25/100	59
MP50/100	59
MP75/150	59
MTH25E	99
MTH32E	99
MTH32SE	99

N

NEDC48238	35
NP15/60/160	57
NP15/60/180	57

NP15/60/220	57
NP15/80/100	57
NP15/80/140	57
NP15/80/280	57
NP15/80/300	57
NP15/100/220	57
NP15/100/380	57
NP15/140/200	57
NP15/140/240	57
NP15/140/300	57
NP15/140/420	57
NP15/160/180	57
NP15/160/220	57
NP15/160/240	57
NP15/200/220	57
NP15/200/260	57
NP20/40/120	58
NP20/40/1200	59
NP20/40/160-R	58
NP20/50/200-R	58
NP20/60/1200	59
NP20/60/140	58
NP20/60/200	58
NP20/60/240-R	58
NP20/80/1200	59
NP20/80/180	58
NP20/80/200	58
NP20/80/220-R	58
NP20/80/240	58
NP20/80/300	58
NP20/100/1200	59
NP20/100/140	58
NP20/100/200	58
NP20/100/200Z	58
NP20/100/220	58
NP20/100/240	58
NP20/100/260	58
NP20/100/300	58
NP20/100/400-R	58
NP20/100/500	58
NP20/120/1200	59
NP20/120/200-R	58
NP20/120/220	58
NP20/120/240-R	58
NP20/120/260	58
NP20/120/300	58
NP20/120/300Z	58
NP20/120/400	58
NP20/140/1200	59
NP20/140/400-R	58
NP20/160/1200	59
NP20/160/300	58
NP20/160/400-R	58
NP20/200/1200	59
NP20/200/300-R	58
NP25/60/1200-B	59
NP25/80/1200	59
NP25/100/1200-B	59
NP25/120/1200-B	59
NP25/140/1200	59
NP25/160/1200	59
NP25/200/1200-B	59
NPA25G2	107
NPA2G2	107

Alfabetiskt index

NPABPC50E.....	107
NPB100540.....	29
NPB140540.....	29
NPB255.....	29
NPB60400.....	29

P

PA70G.....	63
PA90G.....	63
PB70G-R.....	63
PBK60G.....	63
PBL4540.....	63
PDKB48/40G.....	67
PDKB98/60G.....	67
PDT46G.....	67
PDT71G-R.....	67
PDT96G.....	67
PDTL4540G-R.....	67
PDTL7060G.....	67
PFE210-B.....	44
PFEEDPAWL2E.....	107
PFEEDPAWL4E.....	107
PFEEDPAWLE.....	107
PFEEDPAWLTLE.....	107
PPF36/170.....	46
PPF36/390.....	46
PPF48/170.....	46
PFU170.....	44
PFU210.....	44
PH1000G.....	75
PH350Z.....	75
PH450Z.....	75
PH600Z.....	75
PHX376G.....	75
PHX500G.....	75
PIG.....	65
PILG.....	65
PIS70G-B.....	65
PISB160G-B.....	65
PISB260G-B.....	65
PISBMAXIG-B.....	65
PISMAXIG-B.....	65
PJPBG.....	66
PJPSG.....	66
PL100/70G-B.....	66
PL100/90G.....	66
PL120/90G.....	66
PL140/90G.....	66
PL80/70G-B.....	66
PL90/90G-B.....	66
PLB80/190G-B.....	65
PLS60/65G-B.....	65
PLS80/190G-B.....	65
PLS80/90G-B.....	65
PNOSECLIP.....	107
PP80G.....	65
PPB70G.....	66
PPB75G-R.....	66
PPB80G.....	66
PPD100/40G.....	63
PPD100/70G.....	63
PPD100/90G.....	63
PPD115/90G.....	63
PPD120/90G.....	63

PPD125/90G-B.....	63
PPD140/90G.....	63
PPD148/90G.....	63
PPD48/40G-R.....	63
PPD50/40G.....	63
PPD73/40G-R.....	63
PPD73/70G.....	63
PPD75/70G.....	63
PPD90/90G.....	63
PPD98/60G-R.....	63
PPG60/25PB.....	72
PPH100G.....	77
PPH120G.....	77
PPH90G.....	77
PPHB100G.....	77
PPHB70G.....	77
PPHB90G.....	77
PPJBT71G.....	77
PPJBT96G.....	77
PPJE100/100/750G.....	76
PPJET46/46/600G.....	76
PPJET50/100/750G.....	76
PPJET50/50/750G.....	76
PPJET70/70/750G.....	76
PPJET75/75/750G.....	76
PPJET90/90/750G.....	76
PPJET96/96/750G.....	76
PPJST100/600.....	76
PPJST70/600.....	76
PPL80G.....	65
PPS80G-B.....	66
PPU46/40G.....	68
PPU71/40G.....	68
PPU96/60G.....	68
PU100-B.....	64
PVD120G.....	64
PVD80G.....	64
PVDB120G.....	64
PVDB80G.....	64
PVIBG.....	64
PVIG-B.....	64

Q

QD76KE.....	90
QDBPC50E.....	92
QDEXTE.....	107
QDEXTG3-22.....	107
QDLEAFSPRING.....	107
QDLEAFSPRING2.....	107
QDPRO51E.....	94, 95
QDPRO51KE.....	94
QDPRO76SKE.....	91
QDPROHX516G2.....	96
QDPROLDGH2.....	96
QDPRORFE.....	93
QDSRING2E.....	107
QDSRING4E.....	107
QRLTX20E-50.....	106
QRP2E-50.....	106
QRSU2E-50.....	106

R

RDPF40PE.....	101
RDWF30BE.....	101

RDWF40BE.....	101
RTFSD25E.....	101
RTFSD35E.....	101

S

SAE200/46/2PB.....	72
SAE250/46/2PB.....	72
SFM-B.....	47
SFN.....	47
SJHL130.....	56
SJHL130-F.....	56
SJHL80.....	56
SJHR130.....	56
SJHR130-F.....	56
SJHR80.....	56
SPA51E.....	107
SPA76E.....	107
SPF170L.....	43
SPF170R.....	43
SPF210L.....	43
SPF210LS-B.....	43
SPF210LZ.....	43
SPF210R.....	43
SPF210RS-B.....	43
SPF210RZ.....	43
SPF250L.....	43
SPF250R.....	43
SPF290L-R.....	43
SPF290R-R.....	43
SPF330L.....	43
SPF330R.....	43
SPF370L.....	43
SPF370R.....	43
SPR45/120.....	52
SS3DSC64BE.....	104
SS3DSC64BE316.....	104
SS3DSC76BE.....	104
SS3DSC76BE316.....	104
SSBFHSD2SE.....	103
SSDTH51E.....	104
SSDTH64E.....	104
SSH8.0X40PB.....	73
SSWSCB32E.....	104
SSWSCB51E.....	104
STD10X100-B.....	69
STD10X90-B.....	69
STD12X100-B.....	69
STD12X115-B.....	69
STD12X120-B.....	69
STD12X140-B.....	69
STD12X160-B.....	69
STD12X180-B.....	69
STD12X200-B.....	69
STD12X60-B.....	69
STD12X65G-B.....	70
STD12X80-B.....	69
STD12X80G-B.....	70
STD12X90-B.....	69
STD12X90G-B.....	70
STD16X140-B.....	69
STD8X100-B.....	69
STD8X100G-B.....	70
STD8X115-B.....	69
STD8X115G-B.....	70

Alfabetiskt index

STD8X120-B.....	69	US40/40/10G-B	70	VIMT190-B	32
STD8X120G-B	70	US40/50/10G-B	70	VIMT200-B	32
STD8X140-B.....	69	US50/50/8G-B	70	VIMT215-B	32
STD8X140G-B	70	US60/60/6G-B	70	VIMT225-B	32
STD8X160-B.....	69			VIMT240-B	32
STD8X45-B.....	69	V		VIMT250-B	32
STD8X60-B.....	69	VEKS170L.....	52	VIMT290.....	32
STD8X65-B.....	69	VEKS170R.....	52	VIMT350.....	32
STD8X65G-B	70	VIG40417.....	22	VIMT370.....	32
STD8X80G-B	70	VIMDK155	33	VIMTK1152.....	33
STD8X90-B.....	69	VIMDK170	33	VIMTK1153.....	33
STD8X90G-B	70	VIMDK180	33		
SVI200.....	47	VIMDK190	33	W	
SVI240-B	47	VIMDK215	33	WSB	38
		VIMDK240	33	WSC32E	105
T		VIMDK280	33	WSC38E	105
T150PB	73	VIMDK280	33	WSD	38
TA10Z-R.....	74	VIMOCN110Z.....	31	WSHL45E	99
TICE.....	46	VIMOCN120Z.....	31	WSK1	36
TICN100	46	VIMOCN130Z.....	31	WSK2	36
TICPKT01.....	46	VIMOCN145Z.....	31	WSK3	36
TICS100.....	46	VIMOCN155Z.....	31	WSP	38
TOL40-B.....	45	VIMOCN170Z.....	31	WSV44E.....	105
TOL50-B.....	45	VIMOCN185Z.....	31	WSV51E.....	105
TOP51-B.....	45	VIMOCN215Z.....	31	WSV64E.....	105
TU/S12	54	VIMOCN240Z.....	31	WSV76E.....	105
TU/S16	54	VIMOCN85Z.....	31		
TU/S20	54	VIMOCNCP	31	X	
TU/S24	54	VIMOP130-B.....	33	X25E1016.....	105
TU/S28	54	VIMOP155-B.....	33		
		VIMOP180-B.....	33	Z	
U		VIMOP250-B.....	33	Z199375.....	85
UNI100L	44	VIMS232-B	32	Z310872.....	85
UNI100R.....	44	VIMS260-B	32	Z464935.....	85
UNI130L	44	VIMS275-B	32	Z465237.....	85
UNI130R.....	44	VIMS296-B	32	Z465732.....	85
UNI190L.....	44	VIMS310-B	32	Z466335.....	85
UNI190L-R.....	44	VIMS331-B	32	Z466636.....	85
UNI190R	44	VIMS345-B	32	Z541522.....	85
UNI190R-R	44	VIMS400.....	32		
		VIMT170-B	32		

Allmän information

KUNDSERVICE

Vi tar emot din beställning per telefon, mail, och EDI (elektronisk ordermottagning). Kundservice har öppet måndag till fredag mellan 07:30-16:15 och lunchstängt mellan kl 12.00–12.45.

ORDER

Normalorder inkommen till kundservice före kl. 14.00 skickas nästkommande vardag. Snabborder inkommen före kl. 12.00 skickas samma dag mot fraktagift. Hör av er till kundservice för aktuella fraktpriser. Snabborder innefattar ej sändningar över 150 kg eller farligt gods.

UTEBLIVEN BETALNING

På första dagen efter fakturans förfallodag skickas en påminnelsefaktura med 50 kr i påminnelseavgift. Vid utebliven betalning efter första påminnelsefakturan stoppas inestående leveranser per omgående, det expedieras inga nya order och ärendet skickas vidare för inkasso. Dröjsmålsränta på utebliven betalning beräknas fr.o.m. första dagen efter förfalldagen på ursprungsfakturan. På räntefakturan tillkommer en faktureringsavgift på 50 kr.

EMBALLAGE

Vi tar ingen avgift för vårt standardemballage. Transportemballage såsom pallar, pallkragar etc. faktureras.

RETURER

Eventuella returerna ska aviseras samt godkännas av Gunnebo Fastening. Kontakta vår kundservice som enligt fastställd rutin hjälper till med att fylla i nödvändig dokumentation. Varorna och dess ursprungs-emballage skall vara intakt vid retur. Godkänd retur krediteras med högst 80 % av fakturerat pris.

REKLAMATIONER

Vid felanmälan, exempelvis reklamation eller felleverans, kontakta vår kundservice. En reklamation eller felleverans som godkänts av Gunnebo Fastening kompenseras med en ersättningsleverans.

TRANSPORTSKADA

Transportskada skall anmälas till speditören inom sju dagar, se ytterligare information på fraktsedeln. Vid anmälan till vår kundservice skall reklamationens ärende-nummer hos speditören uppges för vidare behandling av ärendet.

ÖVRIGT

Vi reserverar oss för eventuella ändringar gällande priser och villkor samt över- eller underleveranser vid tillverkning mot kundorder med max +/- 10 % i mängdenhet.

Styrkan sitter i infästningen



Solid-Drive
CSA-T bandad
ankarskruv

BSNN
balksko

Solid-Drive
CNA-S A4 rostfri
ankarspik

ABR-S A4 rostfritt
vinkelbeslag

Solid-Drive
CNA-PC bandad
ankarspik
BAN09 vinddragband

Solid-Drive
CNA-PC bandad ankarspik
ETB dolt ändträbeslag

Solid-Drive
CSA ankarskruv
SPF takåsfäste

Solid-Drive
SSH beslagskruv
ABR100 vinkelbeslag

Simpson Strong-Tie® byggbeslag är utvecklade för att monteras med Simpson Strong-Tie® infästning för byggbeslag.

Byggbeslag från Simpson Strong-Tie® är designade för att hjälpa dig bygga starkare och säkrare konstruktioner. I vår katalog och på vår hemsida deklarerar vi våra beslags lastkapacitet. Ingenjörer använder dessa lastvärden när de föreskriver vilka produkter och material som ska användas i konstruktionerna. Tillsammans skapar infästningen och beslagen ett system, där de olika delarna inte kan ersättas.

Läs mer på strongtie.se

SIMPSON
Strong-Tie

Always use Simpson Strong-Tie **FASTENERS** to install Simpson Strong-Tie **CONNECTORS**

≠ There is no equal

P-SE-01-2022
© Simpson Strong-Tie